

Korisnički priručnik

Dell P2418HZ

Br. modela: P2418HZ

Regulatorni model: P2418HZc



Napomene, mjere opreza i upozorenja

 **NAPOMENA:** NAPOMENA ukazuje na važne informacije koje vam pomažu da koristite svoje računalo na bolji način.

 **OPREZ:** OPREZ ukazuje na moguće oštećenje hardvera ili gubitak podataka u slučaju da se ne poštuju upute.

 **UPOZORENJE:** UPOZORENJE ukazuje na moguće oštećenje imovine, tjelesne ozljede ili smrt.

Podaci u ovom dokumentu podliježu promjenama bez prethodne najave.

© 2016 Dell Inc. Sva prava pridržana.

Bilo kakvo umnožavanje ovog materijala bez pismenog dopuštenja tvrtke Dell Inc. strogo je zabranjeno.

Zaštitni znakovi korišteni u ovom tekstu: *Dell* i logotip *DELL* zaštitni su znakovi tvrtke Dell Inc.; *Microsoft* i *Windows* zaštitni su znakovi tvrtke ili registrirani zaštitni znakovi tvrtke Microsoft. Korporacije u Sjedinjenim Američkim Državama i/ili ostalim zemljama, *Intel* je registriran zaštitni znak u vlasništvu tvrtke Intel Corporation u SAD-u i ostalim državama; a ATI je zaštitni znak tvrtke Advanced Micro Devices, Inc. ENERGY STAR je registriran zaštitni znak agencije za zaštitu okoliša u SAD-u. Kao ENERGY STAR partner, Dell Inc. je utvrdio da je ovaj proizvod u skladu sa smjernicama ENERGY STAR o energetske učinkovitosti.

Ostali trgovački znakovi i trgovački nazivi koji se koriste u ovom dokumentu označavaju entitete koji su vlasnici znakova ili naziva svojih proizvoda. Tvrtka Dell Inc. odriče se bilo kakvih vlasničkih interesa za navedene trgovačke znakove i trgovačke nazive, osim vlastitih.

Sadržaj

| | |
|-------------------------------------------------------|-----------|
| Više o monitoru..... | 5 |
| Sadržaj pakiranja..... | 5 |
| Značajke proizvoda..... | 7 |
| Identifikacija dijelova i upravljanja..... | 8 |
| Podaci monitora..... | 12 |
| Sučelje univerzalne serijske sabirnice (USB)..... | 22 |
| Mogućnost za Plug and play..... | 25 |
| Kvaliteta LCD monitora i pravila u vezi piksela..... | 25 |
| Smjernice za održavanje..... | 25 |
| Postavljanje monitora..... | 26 |
| Pričvršćivanje stalka..... | 26 |
| Povezivanje monitora..... | 28 |
| Organizacija kabela..... | 30 |
| Odvajanje stalka monitora..... | 31 |
| Ugradnja na zid (opcija)..... | 32 |
| Uporaba monitora..... | 33 |
| Uključite monitor..... | 33 |
| Uporaba upravljačkih elemenata na prednjoj ploči..... | 33 |





| | |
|----------------------------------------------------------------------------|-----------|
| Uporaba zaslonskog izbornika (OSD) | 37 |
| Podešavanje monitora | 49 |
| Korištenje funkcija za nagibanje, zakretanje i povećavanje visine | 50 |
| Uporaba zatvarača za pokrivanje web kamere | 52 |
| Instalacija upravljačkog programa za IC kameru monitora | 52 |
| Postavljanje značajke Windows Hello..... | 54 |
| Postavljanje web kamere monitora kao zadane postavke | 57 |
| Postavljanje zvučnika monitora kao zadane postavke | 60 |
| Rješavanje problema..... | 63 |
| Samoprovjera | 63 |
| Ugrađeni alat za dijagnostiku..... | 65 |
| Uobičajeni problemi | 66 |
| Problemi karakteristični za proizvod | 68 |
| Karakteristični problemi s univerzalnom serijskom sabirnicom (USB)..... | 69 |
| Problemi karakteristični za Microsoft® Skype for Business®..... | 69 |
| Dodatak | 71 |
| FCC napomene (samo za SAD) i druge regulativne informacije.... | 71 |
| Kontaktiranje tvrtke Dell..... | 71 |

Više o monitoru

Sadržaj pakiranja

Monitor se isporučuje sa sljedećim komponentama. Provjerite jeste li primili sve komponente i [Kontaktiranje tvrtke Dell](#) nedostaje li nešto.

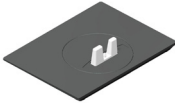
 **NAPOMENA:** Neke stavke su opcijske i možda neće biti isporučene s vašim monitorom. Neke značajke ili mediji nisu dostupni u određenim državama.

| | |
|-------------------------------------------------------------------------------------|------------------------------------------------|
|  | Monitor |
|  | Podizač stalka |
|  | Postolje stalka |
|  | Kabel napajanja (razlikuje se ovisno o zemlji) |

| | |
|-----------------------------------------------------------------------------------|--------------------------------------------------------------------------------------------------------------------------------------------------------------------------------------------|
|  | <p>VGA kabel</p> |
|  | <p>DP kabel</p> |
|  | <p>USB 3.0 kabel za odlazni prijenos (omogućuje USB priključke na monitoru)</p> |
|  | <ul style="list-style-type: none"> • Medij s upravljačkim programima i dokumentacijom • Vodič za brzo postavljanje • Informacije o propisima i sigurnosti |

Značajke proizvoda

Zaslon s ravnom pločom **Dell P2418HZ** sadrži aktivnu matricu, tranzistor tankog filma (TFT), zaslon s tekućim kristalima (LCD) i LED pozadinsko svjetlo. Značajke monitora uključuju:

- **P2418HZ**: zaslon s vidljivim područjem od 60,47 cm (23,8 inča) (mjereno dijagonalno). Razlučivost od 1920 x 1080, plus podrška za prikaz preko punog zaslona za niže razlučivosti.
- Mogućnost za Plug and play ako to sustav podržava.
- Sadrži ugrađeni 2MP Full HD senzor slike i dvije IC LED svjetla s infracrvenom kamerom u gornjem dijelu okvira za vrhunsku video kvalitetu.
- Dolazi s 2 ugrađena zvučnika od 5 W koji emitiraju zvuk prema naprijed i dvostrukim nizom mikrofona s poništavanjem šuma čime se osigurava bogati doživljaj zvuka.
- VGA, HDMI i DisplayPort povezivost.
- Opremljen s 1 USB priključkom za odlazni prijenos i 2 USB2.0/USB3.0 priključka za dolazni prijenos (uključujući 1 USB3.0 BC1.2 priključak za punjenje)
- Prilagođavanje zaslonskog prikaza (OSD) za lako postavljanje i optimizaciju zaslona.
- Medij sa softverom i dokumentacijom sadrži datoteku s informacijama (INF), datoteku za usklađivanje boje slike (ICM) i dokumentaciju proizvoda.
- Softver Dell Display Manager (na CD disku isporučenim s monitorom).
- Utor za sigurnosno uže.
- Mogućnost prilagođavanja nagiba, zakrenutosti, visine i rotacije.
- Skidljivi stalak i rupe za montiranje veličine 100 mm sukladno standardu Video Electronics Standards Association (VESA™) za fleksibilna rješenja montiranja.
- Potrošnja snage od 0,3 W u stanju mirovanja.
- Optimizirajte ugodaj oka pomoću zaslona bez treperenja i značajkom ComfortView koja smanjuje emisiju plave svjetlosti.
- Certificiran za Skype for Business.
- Certificiran za Windows Hello (prepoznavanje lica) i podržava Microsoft Cortana.

Identifikacija dijelova i upravljanja

Pogled s prednje strane

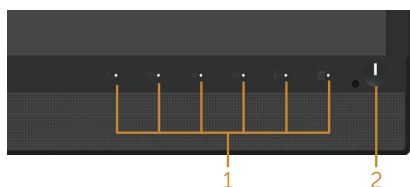
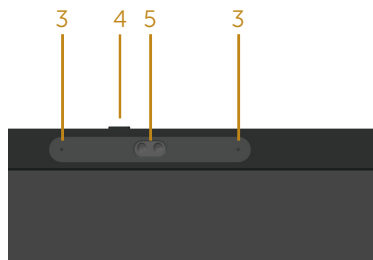

Regulatori na prednjoj ploči

| Oznaka | Opis |
|--------|-----------------------------------------------------------------------------------|
| 1 | Funkcijske tipke (više informacija potražite u Uporaba monitora) |
| 2 | Gumb za uključivanje/isključivanje (s LED indikatorom) |
| 3 | Mikrofon |
| 4 | Zatvarač za pokrivanje web kamere |
| 5 | Web kamera (Full HD) |

 **NAPOMENA:** Za zaslone sa sjajnim okvirima korisnik mora uzeti u obzir postavljanje zaslona jer okvir može uzrokovati uznemirujući odsjaj svjetla u okruženju i svijetlih površina.

Pogled sa stražnje strane



Pogled sa stražnje strane bez stalka monitora

Pogled sa stražnje strane sa stalkom monitora

| Oznaka | Opis | Uporaba |
|--------|-------------------------------------------------------------------------|---------------------------------------------------------------------------------------------------|
| 1 | VESA rupe za ugradnju (100 mm x 100 mm - iza pričvršćenog VESA pokrova) | Ugradnja monitora na zid pomoću VESA kompatibilnog kompleta za ugradnju na zid (100 mm x 100 mm). |
| 2 | Regulativna oznaka | Prikazuje popis regulativnih odobrenja. |
| 3 | Gumb za oslobađanje stalka | Oslobađa stalak od monitora. |
| 4 | Utor za sigurnosno zaključavanje | Osigurava monitor sigurnosnim zaključavanjem (prodaje s zasebno). |
| 5 | Crtični kod, serijski broj i naljepnica servisne oznake | Pogledajte ovu naljepnicu ako morate kontaktirati Dell za tehničku podršku. |
| 6 | Utor za pričvršćenje kabela | Koristite ga za organiziranje kabela, postavljanjem kroz utor. |

Pogled sa strane

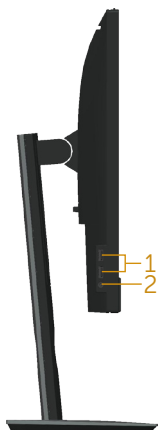

| Oznaka | Opis | Uporaba |
|--------|----------------------------------------------------------------------------------------------------------------------------------------|---------------------------------------------------------------------------------------------------------------------------------------------------------------------------------------------------|
| 1 | USB priključak za dolazni prijenos 2 USB 3.0 priključka za dolazni prijenos (uključujući jedan USB3.0 BC1.2 priključak za punjenje) | Priključite USB uređaj. NAPOMENA: Za uporabu ovog priključka, USB kabel (isporučuje se s monitorom) morate priključiti na USB priključak za odlazni prijenos na monitoru i na računalu. |
| 2 | Kombinirana utičnica za izlaz slušalica/ulaz mikrofona | Spojite naglavni komplet. |

Pogled s donje strane

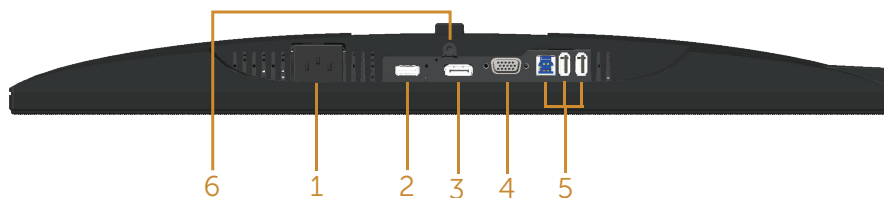

Pogled s donje strane bez stalka monitora

| Oznaka | Opis | Uporaba |
|--------|---------------------------------------|-----------------------------------------------------------------------------------------------------------------------------------------------------------------|
| 1 | Priključak za napajanje | Priključite kabel za napajanje. |
| 2 | HDMI priključak | Priključite računalo s HDMI kabelom (opcija). |
| 3 | DP priključak | Povežite računalo s monitorom koristeći DP kabel. |
| 4 | VGA priključak | Povežite računalo VGA kabelom. |
| 5 | USB priključak (2 dolazni, 1 odlazni) | Priključite USB kabel koji ste dobili s monitorom na računalo. Kad je kabel povezan možete koristiti USB priključke sa stražnje strane i donje strane monitora. |
| 6 | Značajka fiksiranja stalka | Za fiksiranje stalka na monitoru vijkom M3 x 6 mm (vijak se ne isporučuje). |

Podaci monitora

| | |
|---------------------------------------------------|---------------------------------------------------------------------------------------------------------------------------------------------------------------------------------------------------------------------------|
| Model | P2418HZ |
| Vrsta zaslona | Aktivna-matrica - TFT LCD |
| Vrsta ploče | Tehnologija prebacivanja u ravnini |
| Vidljiva slika | |
| Dijagonalno | 604,70 mm (23,80 inča) |
| Vodoravno, aktivno područje | 527,04 mm (20,75 inča) |
| Vertikalno, aktivno područje | 296,46 mm (11,67 inča) |
| Područje | 1562,46 cm ² (242,15 inča ²) |
| Gustoća piksela | 0,2745 mm x 0,2745 mm |
| Piksela po inču (PPI) | 93 |
| Kut gledanja (vertikalno/horizontalno) | 178° (vertikalno) tipično 178° (horizontalno) tipično |
| Svjetlina | 250 cd/m ² (tipično) |
| Omjer kontrasta | 1000: 1 (tipično) 8 milijuna: 1 (dinamično) |
| Format prikaza | 16:9 |
| Premaz ekrana zaslona | Protiv blještanja s 3H tvrdoćom |
| Pozadinsko osvjetljenje | Sustav bijelog LED rubnog osvjetljenja |
| Vrijeme odziva | 6 ms (sivo-sivo) |
| Dubina boje | 16,7 milijuna boja |
| Podrška boje | 83% (CIE 1976), 72% (CIE 1931) |
| Ugrađeni uređaji | USB 3.0 razdjelnik super brzine (s 1x USB 3.0 priključkom za odlazni prijenos, 2x USB 3.0 priključka za dolazni prijenos i 2x USB2.0 priključka za dolazni prijenos, uključujući 1x USB 3.0 BC1.2 priključak za punjenje) |
| Kompatibilnost s aplikacijom Dell Display Manager | Da |

| | |
|-------------------------------------------------------|---------------------------------------------------------------------------------------------------------------------------------------------------------------------------------------------------------------------|
| Povezivost | 1xDP (ver 1.2) 1xHDMI (ver 1.4) 1xVGA 1xUSB3.0 priključak - uzvodno 2xUSB3.0 priključka - sa strane 2xUSB2.0 priključka - s donje strane 1xkombinirana utičnica za izlaz slušalica/ulaz mikrofona |
| Širina obruba (od ruba monitora do aktivnog područja) | 19,8 mm (gore) 11,4 mm (lijevo/desno) 43,3 mm (dolje) |
| Sigurnost | Utor za sigurnosno zaključavanje (uže za zaštitu koje se prodaje zasebno) |
| Podesivost | Stalak podesive visine (125 mm) Nagib (-5°/+21°) Zakrenutost (-45°/+45°) Okretanje (90°) |

Podaci o razlučivosti

| | |
|----------------------------------------------|-------------------------------|
| Model | P2418HZ |
| Horizontalno područje skeniranja | 30 kHz do 83 kHz (automatski) |
| Vertikalno područje skeniranja | 56 Hz do 76 Hz (automatski) |
| Maksimalna unaprijed postavljena razlučivost | 1920 x 1080 pri 60 Hz |

Podržani video načini rada

| | |
|--------------------------------------------------------|--------------------------------------------|
| Model | P2418HZ |
| Mogućnosti video prikaza (VGA, HDMI i DP reprodukcija) | 480i, 480p, 576i, 576p, 720p, 1080i, 1080p |

Unaprijed postavljeni načini prikaza

| Način prikaza | Horizontalna frekvencija (kHz) | Vertikalna frekvencija (Hz) | Takt piksela (MHz) | Polaritet sinkronizacije (horizontalno/vertikalno) |
|-------------------|--------------------------------|-----------------------------|--------------------|----------------------------------------------------|
| VESA, 720 x 400 | 31,5 | 70,1 | 28,3 | -/+ |
| VESA, 640 x 480 | 31,5 | 60,0 | 25,2 | -/- |
| VESA, 640 x 480 | 37,5 | 75,0 | 31,5 | -/- |
| VESA, 800 x 600 | 37,9 | 60,3 | 40,0 | +/+ |
| VESA, 800 x 600 | 46,9 | 75,0 | 49,5 | +/+ |
| VESA, 1024 x 768 | 48,4 | 60,0 | 65,0 | -/- |
| VESA, 1024 x 768 | 60,0 | 75,0 | 78,8 | +/+ |
| VESA, 1152 x 864 | 67,5 | 75,0 | 108,0 | +/+ |
| VESA, 1280 x 1024 | 64,0 | 60,0 | 108,0 | +/+ |
| VESA, 1280 x 1024 | 80,0 | 75,0 | 135,0 | +/+ |
| VESA, 1600 x 900 | 60,0 | 60,0 | 108,0 | +/+ |
| VESA, 1920 x 1080 | 67,5 | 60,0 | 148,5 | +/+ |

Električni podaci

| | |
|------------------------------------|------------------------------------------------------------------------------------------------------------------------------------------------------------------------------------------------------------------------------------------------------------------------------------------------------------------------------------------------------------------|
| Model | P2418HZ |
| Ulazni videosignali | <ul style="list-style-type: none">• Analogni RGB, 0,7 V +/-5%, pozitivni polaritet pri 75 ohma ulazne impedancije• HDMI 1.4, 600 mV za svaku diferencijalnu liniju, 100 ohma ulazne impedancije po paru diferencijala• DisplayPort 1.2, 600 mV za svaku diferencijalnu liniju, 100 ohma ulazne impedancije po paru diferencijala |
| AC ulazni napon/frekvencija/struja | 100 VAC do 240 VAC / 50 Hz ili 60 Hz \pm 3 Hz / 1,5 A (tipično) |
| Struja pokretanja | <ul style="list-style-type: none">• 120 V: 30 A (maks.) pri 0°C (hladno pokretanje)• 240 V: 60 A (maks.) pri 0°C (hladno pokretanje) |

Tehnički podaci za web kameru/mikrofon

| | | |
|------------------------------|-----------------------------------------|-------------------------------------------------|
| Objektiv | Vidno polje | 77,5° za 1920 x 1080 |
| | Način fokusiranja | Fiksni fokus |
| | Područje fokusiranja | 22 cm do beskonačnosti |
| | Udaljenost fokusiranja (normalan način) | 50 cm |
| Senzor slike | Veličina aktivnog polja | 2,12 megapiksela |
| Video Tehnički podaci | Brzina snimanja videozapisa | 1920 x 1080 (Full HD) - do 30 slika u sekundi |
| | | 640 x 480 (VGA) i manje - do 30 slika u sekundi |
| Zvuk Tehnički podaci | Vrsta mikrofona | Višesmjerni digitalni mikroskop x 2 |
| Sučelje | USB 2.0 velike brzine | |
| Električno napajanje | 3,3 V +/- 5% | |

Podaci o zvučniku

| | |
|----------------------------|-----------------|
| Model | P2418HZ |
| Zvučnik | 2 x 5,0 W |
| Frekvencijski opseg | 200 Hz - 20 kHz |
| Radna temperatura | -25 °C ~ 70 °C |

Fizičke karakteristike

| | |
|-------------------------------------|------------------------------------------------------------------------------------------------------------------------------------------------------------------------------------------------------------------------------------------|
| Model | P2418HZ |
| Vrsta signalnog kabela | <ul style="list-style-type: none">• Digitalni: odvojivi, HDMI, 19-polni.• Digitalni: odvojivi, DP, 20-polni.• Analogni: odvojivi, D-Sub, 15-polni• Univerzalna serijska sabirnica: USB, 9-polni |
| Dimenzije (sa stalkom) | |
| Visina (produženo) | 500,6 mm (19,71 inča) |
| Visina (uvučeno) | 375,6 mm (14,79 inča) |
| Širina | 549,8 mm (21,65 inča) |
| Dubina | 180,0 mm (7,09 inča) |
| Dimenzije (bez stalka) | |
| Visina | 359,6 mm (14,16 inča) |
| Širina | 549,8 mm (21,65 inča) |
| Dubina | 51,1 mm (2,01 inča) |
| Dimenzije stalka | |
| Visina (produženo) | 401,5 mm (15,87 inča) |
| Visina (uvučeno) | 354,4 mm (13,95 inča) |
| Širina | 242,6 mm (9,55 inča) |
| Dubina | 180,0 mm (7,09 inča) |
| Masa | |
| Masa s ambalažom | 8,19 kg (18,18 lb) |
| Masa sa sklopom stalka i kablama | 6,12 kg (13,49 lb) |
| Masa bez sklopa stalka (bez kabela) | 3,60 kg (7,93 lb) |
| Masa sklopa stalka | 1,96 kg (4,32 lb) |
| Odsjaj prednjeg stalka | 2 - 4 |

Karakteristike okruženja

| | |
|------------------------------------------------------------------------------------------------------------------------------------------------------------------------------------------------------------------------------------------------------------------------------------------------------------------------------------------------------------------------------------------------------------------------------------------|-------------------------------------------------------------------------------------------------------------------------------------------------------|
| Model | P2418HZ |
| Zadovoljeni standardi | |
| Značajka Energy Saver za monitor usklađen s certifikatom Energy Star EPEAT Gold registriran u SAD-u EPEAT registracija razlikuje se po državama. Pogledajte www.epeat.net za status registracije prema državi. Zaslون s TCO certifikatom Monitor bez BFR/PVC materijala (isključujući vanjske kabele) Energetska mjera prikazuje razinu energije koju monitor troši u stvarnom vremenu | |
| Temperatura | |
| Radno | 0 °C do 40 °C (32 °F do 104 °F) |
| U mirovanju | <ul style="list-style-type: none">• Skladištenje: -20°C do 60°C (-4°F do 140°F)• Isporuka: -20°C do 60°C (-4°F do 140°F) |
| Vlažnost | |
| Radno | od 20% do 80% (bez kondenzacije) |
| U mirovanju | <ul style="list-style-type: none">• Skladištenje: od 10% do 90% (bez kondenzacije)• Isporuka: od 10% do 90% (bez kondenzacije) |
| Nadmorska visina | |
| U radu (maksimalna) | 5.000 m (16.400 stopa) |
| U mirovanju (maksimalna) | 12.192 m (40.000 stopa) |
| Rasipanje topline | • 218,52 BTU/sat (maksimalno) |
| | • 64,87 BTU/sat (tipično) |

Načini upravljanja napajanjem

Ako imate VESA DPM™ kompatibilnu karticu ili softver instaliran na računalo, monitor će automatski smanjiti potrošnju energije kad nije u uporabi. To se naziva Štedni način rada*. Ako računalo detektira unos s tipkovnice, miša ili drugog ulaznog uređaja, monitor automatski nastavlja raditi. Sljedeća tablica prikazuje potrošnju snage i signaliziranje ove značajke automatske uštede energije.

* Nulta potrošnja energije u isključenom načinu može se postići samo odvajanjem glavnog kabela od monitora.

| VESA načini rada | Horizontalna sinkronizacija | Vertikalna sinkronizacija | Video | Indikator napajanja | Potrošnja snage |
|--------------------------|-----------------------------|---------------------------|---------|---------------------|---------------------------------------------------------|
| Normalan rad | Aktivno | Aktivno | Aktivno | Bijela | 64 W (maksimum)** 19 W (tipično, bez USB učitavanja) |
| Aktivan isključeni način | Neaktivno | Neaktivno | Prazno | Bijela (svijetli) | Manje od 0,3 W |
| Isključeno | - | - | - | Isključeno | Manje od 0,3 W |

| Energy Star | Potrošnja snage |
|-------------|-----------------|
| P_{uklj} | 17,1 W |
| E_{TEC} | 54 kWh |

** Maksimalna potrošnja energije uz maksimalnu svjetlinu.

Ovaj dokument služi samo u informativne svrhe i prikazuje laboratorijske performanse. Vaš proizvod može raditi drugačije, ovisno o softveru, komponentama i perifernim uređajima koje ste kupili i nemamo obavezu ažurirati takve podatke. Sukladno tome, korisnik se ne smije oslanjati na ove informacije u donošenju odluka o električnim tolerancijama ili ostalim odlukama. Za točnost ili potpunost ne daje se jamstvo izričito ili implicirano.

Samo OSD funkcije u normalnom načinu rada. Kad se pritisne bilo koja tipka u Aktivno isključenom načinu, prikazat će se sljedeća poruka:

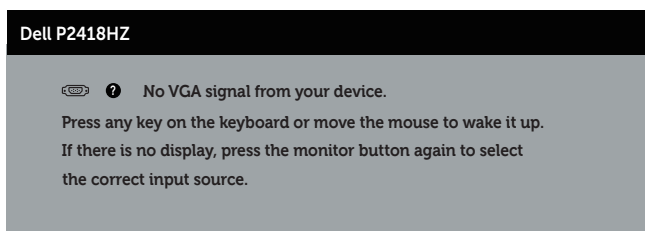

Aktivirajte računalo i monitor za pristup OSD izborniku.



NAPOMENA: Ovaj monitor sukladan je zahtjevima **ENERGY STAR**.



NAPOMENA:

P_{uklj} : Potrošnja snage u uključenom načinu rada definirana je u izdanju Energy Star 7.0

E_{TEC} : Ukupna potrošnja snage u kWh definirana je u izdanju Energy Star 7.0.

Raspored kontakata

VGA priključak

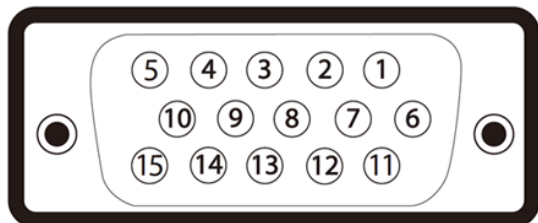

| Broj kontakta | Strana povezanog signalnog kabela s 15 kontakata |
|---------------|--------------------------------------------------|
| 1 | Video-crvena |
| 2 | Video-zelena |
| 3 | Video-plava |
| 4 | Uzemljenje |
| 5 | Samoprovjera |
| 6 | GND-R |
| 7 | GND-G |
| 8 | GND-B |
| 9 | Računalo 5 V/3,3 V |
| 10 | GND-sinkronizacija |
| 11 | Uzemljenje |
| 12 | DDC podaci |
| 13 | H-sinkronizacija |
| 14 | V-sinkronizacija |
| 15 | DDC takt |

HDMI priključak

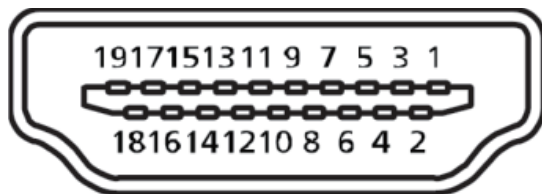

| Broj kontakta | Strana povezanog signalnog kabela s 19 kontakata |
|---------------|--------------------------------------------------|
| 1 | T.M.D.S. Podaci 2+ |
| 2 | T.M.D.S. Podaci 2 Oklop |
| 3 | T.M.D.S. Podaci 2- |
| 4 | T.M.D.S. Podaci 1+ |
| 5 | T.M.D.S. Podaci 1 Oklop |
| 6 | T.M.D.S. Podaci 1- |
| 7 | T.M.D.S. Podaci 0+ |
| 8 | T.M.D.S. Podaci 0 Oklop |
| 9 | T.M.D.S. Podaci 0- |
| 10 | T.M.D.S. Takt + |
| 11 | T.M.D.S. Takt Oklop |
| 12 | T.M.D.S. Takt - |
| 13 | CEC |
| 14 | Rezervirano (nije spojeno na uređaju) |
| 15 | SCL |
| 16 | SDA |
| 17 | DDC/CEC uzemljenje |
| 18 | +5 V napajanje |
| 19 | Detekcijabrzogupakčanja |

Priključak DisplayPort

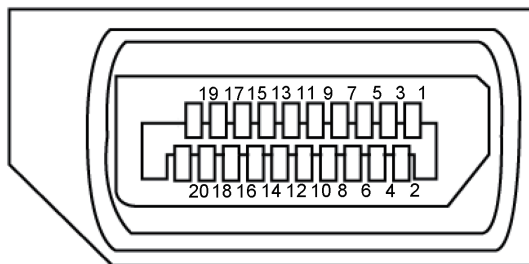

| Broj kontakta | Strana povezanog signalnog kabela s 20 kontakata |
|---------------|--------------------------------------------------|
| 1 | ML3 (n) |
| 2 | Uzemljenje |
| 3 | ML3 (p) |
| 4 | ML2 (n) |
| 5 | Uzemljenje |
| 6 | ML2 (p) |
| 7 | ML1 (n) |
| 8 | Uzemljenje |
| 9 | ML1 (p) |
| 10 | ML0 (n) |
| 11 | Uzemljenje |
| 12 | ML0(p) |
| 13 | Uzemljenje |
| 14 | Uzemljenje |
| 15 | AUX (p) |
| 16 | Uzemljenje |
| 17 | AUX (n) |
| 18 | Detekcijabrzogukapčanja |
| 19 | Re-PWR |
| 20 | +3,3 V DP_PWR |

Sučelje univerzalne serijske sabirnice (USB)

U ovom odjeljku pružene su informacije o USB priključcima koji su dostupni na monitoru.

 **NAPOMENA:** Ovaj monitor je usklađen za Super-Speed USB 3.0 i High-Speed USB 2.0.

| Brzina prijenosa | Brzina prijenosa podataka | Potrošnja snage* |
|------------------|---------------------------|---------------------------------|
| Super-brzina | 5 Gb/s | 4,5 W (maks., svaki priključak) |
| Velika brzina | 480 Mb/s | 4,5 W (maks., svaki priključak) |
| Puna brzina | 12 Mb/s | 4,5 W (maks., svaki priključak) |

| Brzina prijenosa | Brzina prijenosa podataka | Potrošnja snage |
|------------------|---------------------------|---------------------------------|
| Velika brzina | 480 Mb/s | 2,5 W (maks., svaki priključak) |
| Puna brzina | 12 Mb/s | 2,5 W (maks., svaki priključak) |
| Mala brzina | 1,5 Mb/s | 2,5 W (maks., svaki priključak) |

* Do 2 A na USB priključku za odlazni prijenos (priključak s ikonom munje ) s BC1.2 usklađenim uređajima ili normalnim USB uređajima.

USB 3.0 priključak za odlazni prijenos

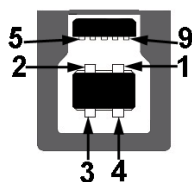

| Broj kontakta | Strana priključka s 9 kontakta |
|---------------|--------------------------------|
| 1 | VCC |
| 2 | D- |
| 3 | D+ |
| 4 | Uzemljenje |

| | |
|---|------------|
| 5 | SSTX- |
| 6 | SSTX+ |
| 7 | Uzemljenje |
| 8 | SSRX- |
| 9 | SSRX+ |

USB 3.0 priključak za dolazni prijenos



| Broj kontakta | Strana priključka s 9 kontakta |
|---------------|--------------------------------|
| 1 | VCC |
| 2 | D- |
| 3 | D+ |
| 4 | Uzemljenje |
| 5 | SSRX- |
| 6 | SSRX+ |
| 7 | Uzemljenje |
| 8 | SSTX- |
| 9 | SSTX+ |

USB 2.0 priključak za dolazni prijenos

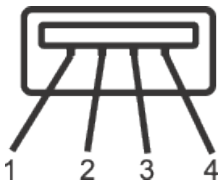

| Broj kontakta | Strana priključka s 4 kontakta |
|---------------|--------------------------------|
| 1 | VCC |
| 2 | DMD |
| 3 | DPD |
| 4 | Uzemljenje |

USB priključci

- 1 x USB 3.0 uzvodno - s donje strane
- 2 x USB 2.0 dolazni - s donje strane
- 2 x USB 3.0 dolazni - s bočne strane
- Priključak za punjenje - priključak s ikonom munje  ; podržava mogućnost brzog punjenja ako je uređaj usklađen s BC1.2.



NAPOMENA: Za USB 3,0 funkcionalnost potrebno je računalo s USB 3,0.



NAPOMENA: USB sučelje monitora radi samo kad je monitor uključen ili u štednom načinu rada. Ako isključite monitor i zatim ga ponovno uključite, do nastavka normalnog rada priključenih perifernih uređaja može proći nekoliko sekundi.



NAPOMENA: Za održavanje video i audio funkcija web kamere potreban je USB 2.0 ili noviji.

Mogućnost za Plug and play

Monitor možete instalirati u bilo koji sustav kompatibilan s Plug and Play. Monitor automatski osigurava računalnom sustavu funkciju EDID (Podaci identifikacije proširenog prikaza) koristeći protokole DDC (Prikaz podatkovnog kanala), tako da se sustav može konfigurirati i optimizirati postavke monitora. Većina monitora instalira se automatski, prema želji možete odabrati različite postavke. Više informacija o promjeni postavki monitora potražite u [Uporaba monitora](#).

Kvaliteta LCD monitora i pravila u vezi piksela

Tijekom postupka proizvodnje LCD monitora nije neuobičajeno da se jedan ili više piksela zaglave u nepromjenjivo stanje, a teško ih je vidjeti i ne utječu na kvalitetu ili uporabljivost zaslona. Više informacija o kvaliteti Dell monitora i pravilima u vezi piksela potražite na Dell stranici za podršku na: www.dell.com/support/monitors.

Smjernice za održavanje

Čišćenje monitora

 **UPOZORENJE:** Prije čišćenja monitora iskopčajte kabel napajanja monitora iz električne utičnice.



 **OPREZ:** Pročitajte [sigurnosne upute](#) prije čišćenja monitora i pridržavajte ih se.

Za najbolje postupke slijedite upute sa sljedećeg popisa tijekom raspakiranja, čišćenja ili rukovanja monitorom:

- Za čišćenje antistatičkog zaslona vašeg monitora, vodom blago namočite meku, čistu krpu. Po mogućnosti koristite posebnu tkaninu ili otopinu za čišćenje zaslona odgovarajuću za anitstatički sloj. Nemojte koristiti benzen, razrjeđivač, amonijak, abrazivna sredstva za čišćenje ili komprimirani zrak.
- Koristite vlažnu, toplu krpu za čišćenje monitora. Izbjegavajte korištenje deterdženata bilo koje vrste jer neki deterdženti ostavljaju mutan sloj na monitoru.
- Ako primijetite bijeli prah kada otpakirate monitor, obrišite ga krpom.
- Oprezno rukujte monitorom, ako se tamniji monitori ogrebu, na njima se lakše pojavljuju bijeli tragovi struganja nego na monitorima svjetlije boje.
- Da biste održali najbolju kvalitetu slike monitora koristite dinamički promjenjiv čuvar zaslona i isključujte ga kad nije u uporabi.

Postavljanje monitora

Pričvršćivanje stalka

-  **NAPOMENA:** Stalak je odvojen kad se monitor isporučuje iz tvornice.
-  **NAPOMENA:** Ovo vrijedi za monitor sa stalkom. Ako ste kupili neki drugi stalak, pogledajte odgovarajući vodič i upute za postavljanje.

Pričvršćivanje stalka monitora.

1. Slijedite upute na preklopima kartona za uklanjanje stalka iz gornjeg podloška koji ga osigurava.
2. Stavite blokade postolja stalka potpuno u utor za stalak.
3. Podignite ručicu vijka i okrećite vijak udesno.
4. Nakon potpunog pritezanja vijka, sklopite ručicu vijka tako da bude ravna s udubljenjem.

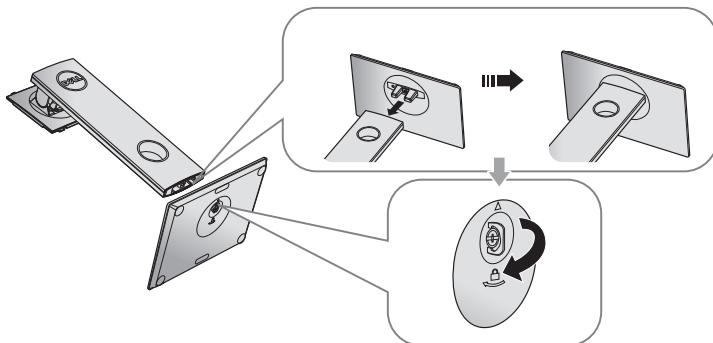

5. Podignite pokrov, kao što je prikazano, kako bi se vidjelo VESA područje za ugradnju stalka.

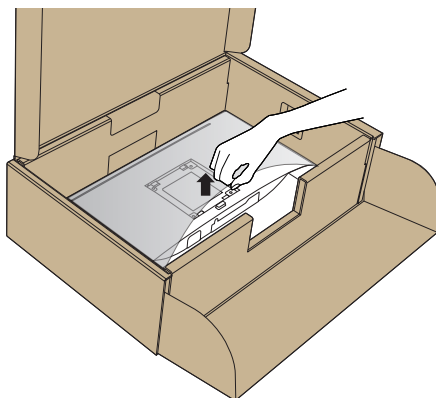

6. Pričvrstite sklop staka na monitor.
- Postavite dva umetka na gornjem dijelu staka u utor sa stražnje strane monitora.
 - Pritisnite stalak prema dolje tako da sjedne na mjesto.

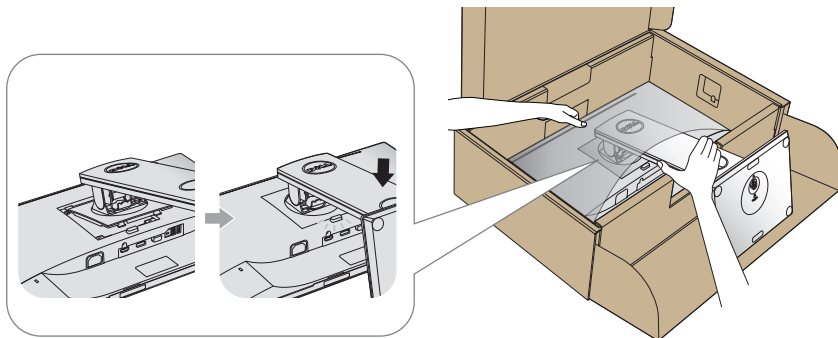

7. Postavite monitor u uspravan položaj.

 **NAPOMENA:** Pažljivo podignite monitor kako ne bi iskliznuo ili pao.

Povezivanje monitora

⚠ UPOZORENJE: Prije izvođenja bilo kojeg postupka u ovom odjeljku, pobrinite se da se pridržavate [Sigurnosne upute](#).

📝 NAPOMENA: Nemojte istovremeno povezivati sve kabele na računalo. Preporučujemo da kabele položite kroz utore za organiziranje kabela prije povezivanja na monitor.

Povezivanje monitora s računalom:

1. Isključite računalo i odvojite kabel napajanja.
2. Priključite VGA, HDMI ili DP kabel s monitora na računalo.

Povezivanje VGA kabela

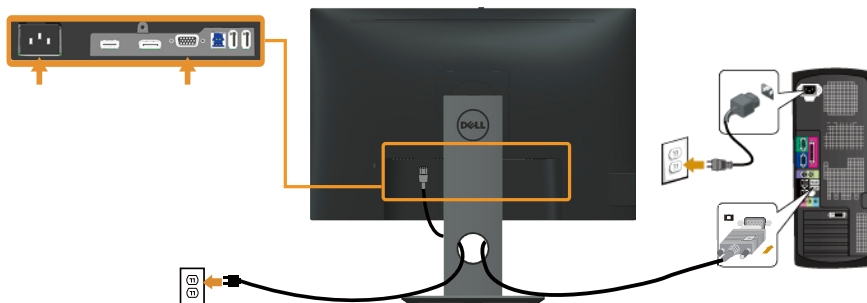

Povezivanje HDMI kabela (opcija)

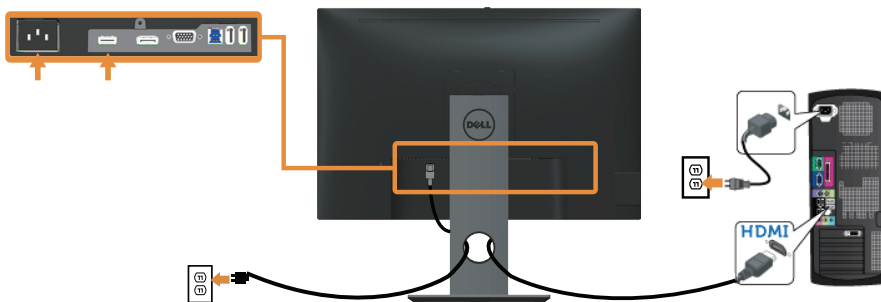

Povezivanje DP kabela

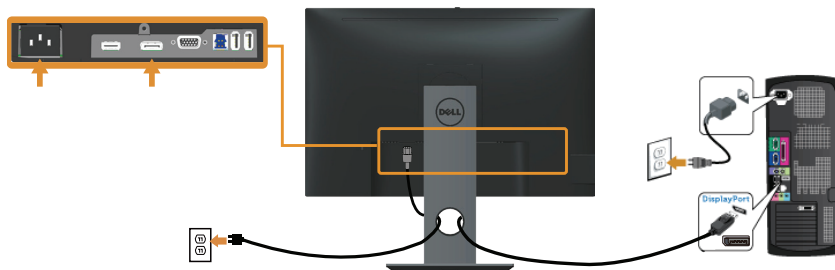

Povezivanje USB 3.0 kabela

Nakon povezivanja DP/HDMI kabela, slijedite sljedeće postupke za povezivanje USB 3.0 kabela na računalo i dovršavanje postavljanja monitora:

1. Povežite USB 3.0 priključak za odlazni prijenos (kabel se isporučuje) na odgovarajući USB 3.0 priključak na računalo. (Pojednosti potražite u [Pogled s donje strane](#).)
2. Povežite USB 3.0 vanjske uređaje na USB 3.0 priključke za dolazni prijenos na monitoru.
3. Ukopčajte kabele napajanja za računalo i monitor u obližnju utičnicu.
4. Uključite monitor i računalo.
Ako monitor prikazuje sliku, instalacija je dovršena. Ako se slika ne prikazuje, pogledajte [Karakteristični problemi s univerzalnom serijskom sabirnicom \(USB\)](#).
5. Koristite utor kabela na stalku monitora za organizaciju kabela.

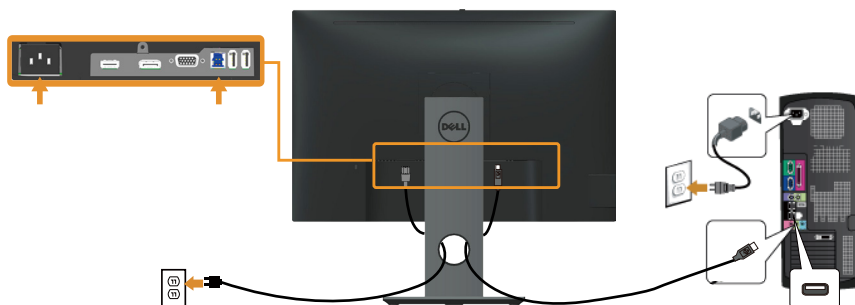



Organizacija kabela

Koristite utor za upravljanje kabloma za organizaciju kabela povezanih na monitor.



Odvajanje stalka monitora

-  **NAPOMENA:** Da biste spriječili nastanak ogrebotina na LCD zaslonu tijekom uklanjanja stalka, pazite da monitor stavite na meku i čistu površinu.
-  **NAPOMENA:** Ovo vrijedi za monitor sa stalkom. Ako ste kupili neki drugi stalak, pogledajte odgovarajući vodič i upute za postavljanje.

Uklanjanje stalka:

1. Postavite monitor na meku krpu ili jastuk.
2. Pritisnite i držite gumb za oslobađanje stalka.
3. Podignite stalak i odvojite ga od monitora.

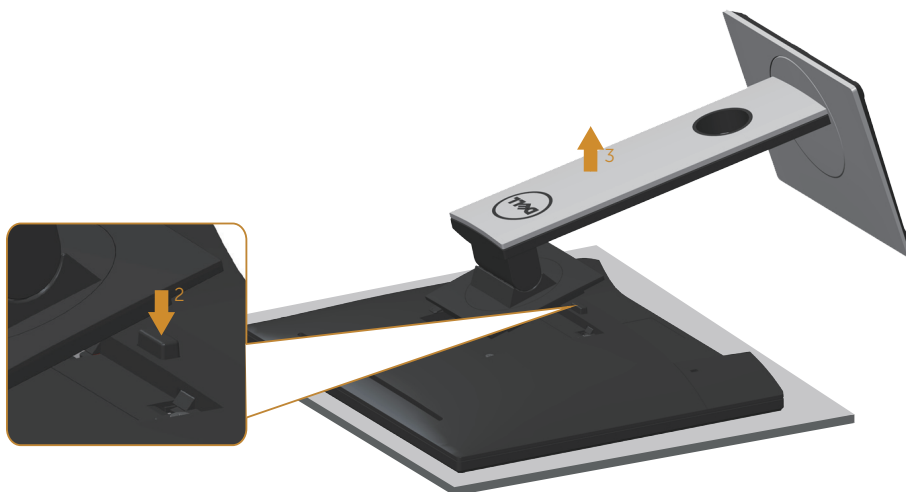

Ugradnja na zid (opcija)

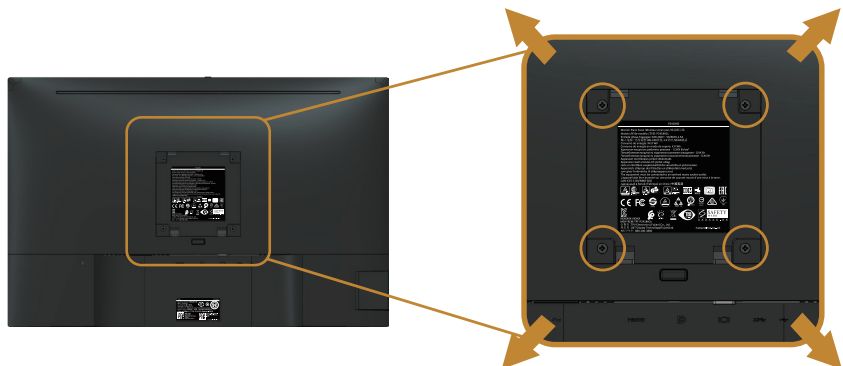

(Dimenzija vijka: M4 x 10 mm).

Pogledajte upute koje ste dobili s VESA kompatibilnim kompletom za ugradnju na zid.

1. Postavite ploču monitora na meku krpu ili jastuk na stabilnom, ravnom stolu.
2. Uklonite stalak.
3. Odvijačem uklonite četiri vijka kojima je pričvršćen plastični pokrov.
4. Nosač za ugradnju iz kompleta za zidnu ugradnju pričvrstite na monitor.
5. Ugradite monitor na zid prateći upute koje ste dobili s kompletom za ugradnju na zid.

 **NAPOMENA:** Za uporabu samo s UL ili CSA ili GS nosačem za ugradnju na zid s minimalnom masom/kapacitetom nosivosti tereta od 14,08 kg

Uporaba monitora

Uključite monitor

Pritisnite gumb  za uključivanje monitora.

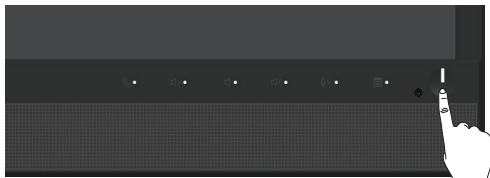





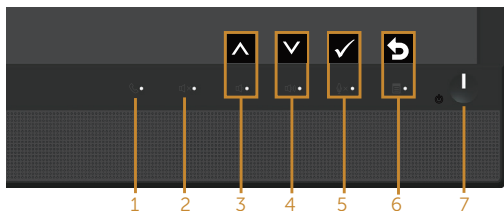





Uporaba upravljačkih elemenata na prednjoj ploči

Upravljačke gumbes s prednje strane monitora koristite za povezivanje softvera Microsoft® Skype for Business® ili za prilagođavanje karakteristika prikazane slike. Dok koristite ove gumbes, zaslonski izbornik (OSD) ili LED indikator prikazuje numeričke vrijednosti ili aktivnosti karakteristika dok se mijenjaju.



U sljedećoj tablici opisani su gumbes na prednjoj ploči:

| Gumb na prednjoj ploči/ OSD gumb | Opis |
|------------------------------------------------------------------------------------------------------------------------------------------------------------------------------------------------------------------------------|---------------------------------------------------------------------------------------------------------------------------------------------------------------------------------------------------------------------------------------------------------------|
| 1  Hook (Povezivanje) | Gumb Povezivanje koristite za prihvatanje dolazeće obavijesti poziva. |
| 2  Mute (UTIŠAJ) | Gumb Utišaj koristite za utišavanje zvuka. |
| 3  Volume Down (Smanjivanje glasnoće)  Up (Gore) | <ul style="list-style-type: none">Gumb Volume Down (Smanjivanje glasnoće) koristite za smanjivanje glasnoće trake OSD izbornika.Gumb Up (Gore) koristite za prilagođavanje (povećavanje raspona) stavki u OSD izborniku. |

| | | | |
|---|-------------------------------------------------------------------------------------------------------------------------------------|-------------------------------------------------------------------------------------------------------|---------------------------------------------------------------------------------------------------------------------------------------------------------------------------------------------------------------------------------------------------------------------------|
| 4 |  Volume Up (Pojačavanje glasnoće) |  Down (Dolje) | <ul style="list-style-type: none"> • Gumb Volume Up (Pojačavanje glasnoće) koristite za pojačavanje glasnoće trake OSD izbornika. • Gumb Down (Dolje) koristite za prilagođavanje (smanjivanje raspona) stavki u OSD izborniku. |
| 5 |  Microphone Mute (Utišavanje mikrofona) |  OK | <ul style="list-style-type: none"> • Gumb Microphone Mute (Utišavanje mikrofona) koristite za utišavanje mikrofona. • Gumb OK koristite za potvrđivanje odabira u izborniku. |
| 6 |  MENU (IZBORNİK) |  Back (Natrag) | <ul style="list-style-type: none"> • Gumb MENU (Izbornik) koristite za pokretanje OSD izbornika. • Gumb Back (Natrag) koristite za povratak na prethodni izbornik. <p>Pogledajte Pristupanje sustavu izbornika.</p> |
| 7 |  Power (Napajanje) (s indikatorom napajanja) | | <p>Gumb Power (napajanja) koristite za On (uključivanje) i Off (isključivanje) monitora.</p> <p>Bijelo svjetlo označuje da je monitor On (uključen) i potpuno funkcionalan. Trepćuće bijelo svjetlo označava štedni način rada.</p> |

Pristup softveru Microsoft® Skype for Business® pomoću gumba na ploči

 **NAPOMENA:** Ako želite omogućiti funkcije softvera Microsoft® Skype for Business®, pazite da je USB kabel za odlazni prijenos spojen između računala i monitora. Ako nije, prikazat će se sljedeća poruka:



 **NAPOMENA:** Gumbi prednje ploče, osim **Volume Up (Pojačavanje glasnoće)** i **Volume Down (Smanjivanje glasnoće)**, rade samo kada je softver Microsoft® Skype for Business® aktivan na računalu.

1. Hook (Povezivanje)
Svjetlo gumba **Hook (Povezivanje)** trepće kad vas neko zove na Skype for Business. Pritisnite gumb **Hook (Povezivanje)** za odgovaranje dolazećeg glasovnog ili video poziva.

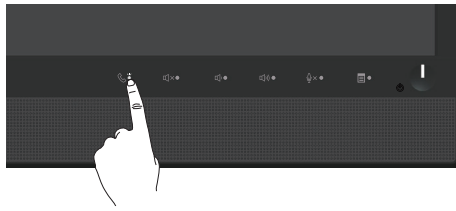

Za prekid aktivnog glasovnog ili video poziva, pritisnite gumb **Hook (Povezivanje)**.

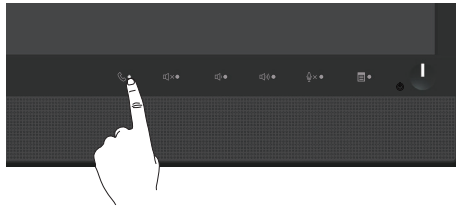

2. Utišavanje

Za utišavanje zvuka pritisnite gumb **Mute (Utišavanje)**. Svjetlo gumba za utišavanje svijetli kad je zvuk utišan.

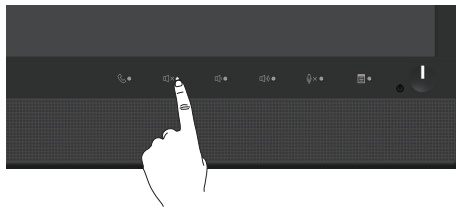

3. Pojačavanje/smanjivanje glasnoće

Za prilagođavanje glasnoće pritisnite gumb **Volume Down (Smanjivanje glasnoće)** ili **Volume Up (Pojačavanje glasnoće)**. Aktivirani OSD izbornik prikazuje numeričke vrijednosti razine glasnoće.

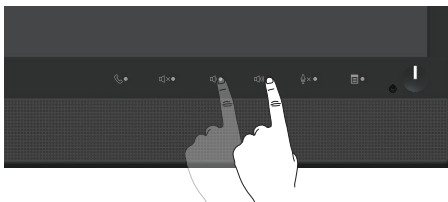

4. Utišavanje mikrofona

Za utišavanje mikrofona pritisnite gumb **Microphone Mute (Utišavanje mikrofona)**. Svjetlo gumba za utišavanje mikrofona svijetli kada je mikrofoni utišan.

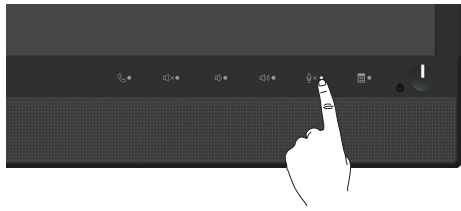

Uporaba zaslonskog izbornika (OSD)







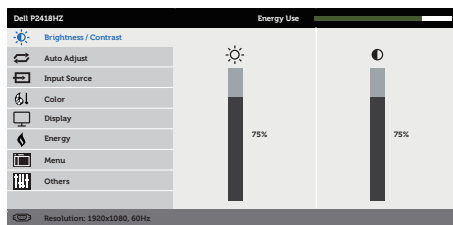

Pristupanje sustavu izbornika





NAPOMENA: Sve promjene koje izvedete automatski se spremaju kada prijedete u drugi izbornik, zatvorite OSD izbornik ili pričekate da se OSD izbornik sam zatvori.

1. Pritisnite gumb  za prikaz glavnog OSD izbornika.

Glavni izbornik za analogni (VGA) ulaz

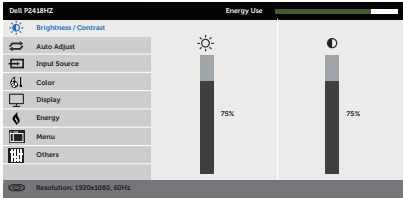

2. Pritisnite gume  i  za prijelaz među mogućnostima podešavanja. Pri prijelazu s jedne ikone na drugu, mogućnosti se ističu.
3. Pritisnite gumb  jednom za aktiviranje označene mogućnosti.
4. Pritisnite gume  i  za odabir željenog parametra.
5. Pritisnite  i zatim gumbima  i  u skladu s indikatorima u izborniku provedite promjene.
6. Odaberite gumb  za povratak u glavni izbornik.

| Ikona | Izbornik i podizbornici | Opis |
|----------------------------------------------------------------------------------|---------------------------------------------------|-------------------------------------------------------------------------------------------------------------------------------------------------------------------------------------------------------------------------------------------------------------------------------------------------------------------------------------------------------------------------------------------------------------------------------------------------------------------------------------------------------|
|  | Brightness/ Contrast (Svjetlina/ kontrast) | <p>Ovaj izbornik koristite za aktiviranje prilagođavanja svjetlina/kontrast.</p>  |
| | Brightness (Svjetlina) | <p>Svjetlina prilagođava osvjetljenost pozadinskog svjetla. Pritisnite gumb  za povećavanje svjetline i pritisnite gumb  za smanjivanje svjetline (najmanje 0/najviše 100). NAPOMENA: Ručno prilagođavanje svjetline je onemogućeno kada je uključen dinamički kontrast.</p> |
| | Contrast (Kontrast) | <p>Prvo prilagodite svjetlinu, a zatim prilagodite kontrast samo ako je potrebno dodatno prilagođavanje. Pritisnite gumb  za povećavanje kontrasta i pritisnite gumb  za smanjivanje kontrasta (najmanje 0/najviše 100). Funkcija kontrast prilagođava stupanj razlike između zatamjenosti i svjetline na zaslonu monitora.</p> |



Auto Adjust (Automatsko prilagođavanje)

Ovaj gumb koristite za aktiviranje automatske postavke i prilagođavanje izbornika.

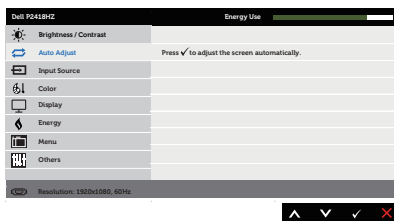





Sljedeći dijaloški okvir pojavljuje se na crnom zaslonu dok se monitor automatski prilagođava na trenutni ulaz:

Auto Adjustment in Progress...

Automatsko prilagođavanje omogućuje da se monitor automatski prilagodi na dolazni video signal. Nakon uporabe automatskog prilagođavanja, u postavkama zaslona možete detaljno ugoditi monitor koristeći regulatore za takt piksela (grubo) i faze (fino).

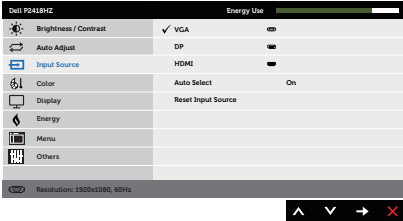
NAPOMENA: Automatsko prilagođavanje se ne provodi ako pritisnete tipku dok nema aktivnih video ulaznih signala ili pričvršćenih kabela.

Ova mogućnost dostupna je samo kada koristite analogni (VGA) priključak.

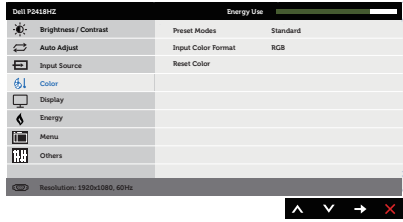
| | | |
|----------------------------------------------------------------------------------|-------------------------------------------------------|------------------------------------------------------------------------------------------------------------------------------------------------------------------------------------------------------|
|  | <p>Input Source (Ulazni izvor)</p> | <p>Izbornik ulaznog izvora koristite za odabir između različitih video signala koji su povezani na monitor.</p>  |
| | <p>VGA</p> | <p>Odaberite VGA ulaz kada koristite analogni (VGA) priključak. Pritisnite  da biste odabrali VGA ulazni izvor.</p> |
| | <p>DP</p> | <p>Odaberite DP ulaz kada koristite DP priključak. Pritisnite  da biste odabrali DP ulazni izvor.</p> |
| | <p>HDMI</p> | <p>Odaberite HDMI ulaz kada koristite HDMI priključak. Pritisnite  da biste odabrali HDMI ulazni izvor.</p> |
| | <p>Auto Select (Automatski odabir)</p> | <p>Odaberite automatski odabir za traženje dostupnih ulaznih signala.</p> |
| | <p>Reset Input Source (Vrati ulazni izvor)</p> | <p>Odaberite ovu mogućnost za vraćanje zadanog ulaznog izvora.</p> |
|  | <p>Color (Boja)</p> | <p>Boju koristite za prilagodbu načina podešavanja boje.</p>  |

Preset Modes (Unaprijed postavljeni načini rada)

Kada odaberete unaprijed postavljene načine rada, možete odabrati standardno, udobnost, multimedija, film, igre, toplo, hladno ili prilagođena boja s popisa.

- Standard (Standardno): Učitava zadane postavke boje monitora. Ovo je zadani unaprijed postavljeni način.
- ComfortView: Smanjuje razinu plavog svjetla emitiranog iz zaslona, kako bi gledanje bilo udobnije za vaše oči.
- Multimedia (Multimediji): Učitava postavke boje idealne za multimedijske aplikacije.
- Movie (Film): Učitava postavke boje idealne za filmove.
- Game (Igre): Učitava postavke boje idealne za većinu igračih aplikacija.
- Warm (Toplo): Povećava temperaturu boje. Zaslon izgleda toplije uz nijansu crvene/žute.
- Cool (Hladno): Smanjuje temperaturu boje. Zaslon izgleda hladnije uz nijansu plave.
- Custom Color (Prilagođena boja): Omogućuje vam ručno prilagođavanje postavke boje.

Pritisnite tipke  i  za prilagođavanje vrijednosti triju boja

(C, Z, P) i izradu vlastitog unaprijed postavljenog načina boje.

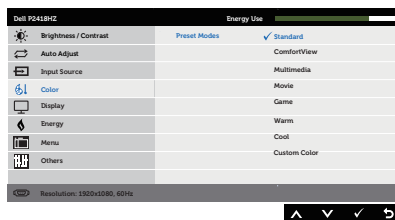

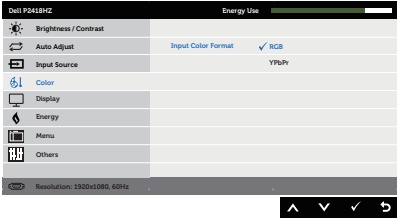
| | |
|-------------------------------------------------------|----------------------------------------------------------------------------------------------------------------------------------------------------------------------------------------------------------------------------------------------------------------------------------------------------------------------------------------------------------------------------------------------------------------------------------------------------------------------------------------------|
| <p>Input Color Format (Format ulazne boje)</p> | <p>Omogućuje postavljanje načina rada video ulaza na:</p> <ul style="list-style-type: none"> • RGB: Odaberite ovu mogućnost ako je monitor povezan na računalo ili DVD player pomoću HDMI kabela. • YPbPr: Odaberite ovu mogućnost ako DVD player podržava samo YPbPr izlaz.  |
| <p>Hue (Nijansa)</p> | <p>Ova značajka može promijeniti boju video slike u zelenu ili ljubičastu. To se koristi za prilagođavanje željene boje tona kože. Koristite ▲ ili ▼ za prilagođavanje nijanse od 0 do 100.</p> <p>Pritisnite ▲ za povećavanje nijanse zelene za video sliku.</p> <p>Pritisnite ▼ za povećavanje nijanse ljubičaste za video sliku.</p> <p>NAPOMENA: Prilagođavanje Nijansa dostupno je samo kad odaberete unaprijed postavljeni način Film ili Igre.</p> |
| <p>Saturation (Zasićenost)</p> | <p>Ova značajka prilagođava zasićenost boje video slike. Koristite ▲ ili ▼ za prilagođavanje zasićenosti od 0 do 100.</p> <p>Pritisnite ▲ za povećavanje crno-bijelog izgleda video slike.</p> <p>Pritisnite ▼ za povećavanje šarenog izgleda video slike.</p> <p>NAPOMENA: Prilagođavanje Zasićenost dostupno je samo kad odaberete unaprijed postavljeni način Film ili Igre.</p> |
| <p>Reset Color (Vrati boju)</p> | <p>Postavke boje monitora vraća na tvorničke postavke.</p> |



Display (Prikaz)

Prikaz koristite za prilagođavanje slike.

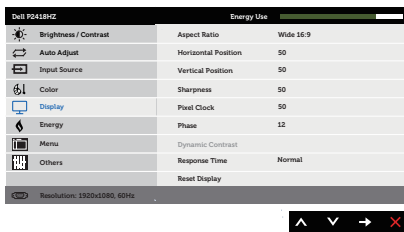

Aspect Ratio (Format prikaza)

Format prikaza prilagođava na Wide (Široko) 16:9, 4:3 ili 5:4

Horizontal Position (Horizontalni položaj)

Gumbe ili koristite za prilagođavanje slike lijevo i desno. Minimalna vrijednost je 0 (-). Maksimalna vrijednost je 100 (+).

Vertical Position (Vertikalni položaj)

Gumbe ili koristite za prilagođavanje slike gore i dolje. Minimalna vrijednost je 0 (-). Maksimalna vrijednost je 100 (+).

NAPOMENA: Prilagodba horizontalnog i vertikalnog položaja je dostupna samo za "VGA" ulaz.

Sharpness (Oštrina)

Ova značajka može učiniti sliku oštrijom ili mekšom. ili koristite za prilagođavanje oštine od 0 do 100.

Pixel Clock (Takt piksela)

Prilagođavanje faze i takta piksela omogućuje se prilagođavanje monitora prema vašim željama. Gumbe ili koristite za prilagođavanje najbolje kvalitete slike. Minimalna vrijednost je 0 (-). Maksimalna vrijednost je 100 (+).

Phase (Faza)

Ako se korištenjem prilagođavanja faze ne postignu zadovoljavajući rezultati, koristite prilagođavanje takta piksela (grubo) i zatim ponovno koristite fazu (fino). Minimalna vrijednost je 0 (-). Maksimalna vrijednost je 100 (+).

NAPOMENA: Takt piksela i prilagođavanje faze su dostupni samo za "VGA" ulaz.

Dynamic Contrast (Dinamički kontrast)

Omogućuje vam povećavanje razine kontrasta za pružanje oštrije slike s detaljnijom kvalitetom.

Pritisnite gumb da biste dinamički kontrast postavili na uključeno ili isključeno.

NAPOMENA: Dinamički kontrast pruža veći kontrast ako odaberete unaprijed postavljeni način igre ili film.

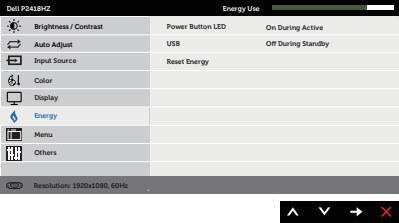
| | | |
|----------------------------------------------------------------------------------|-----------------------------------------------|----------------------------------------------------------------------------------------------------------------------------------------------------------------------------------------------------------------------------------------------------------------------------------------------------------------------------|
| | Response Time (Vrijeme odziva) | Korisnik može odabrati između brzog ili normalnog. |
| | Reset Display (Vrati postavke prikaza) | Odaberite ovu mogućnost za vraćanje prikaza na zadane postavke. |
|  | Energy (Energija) |  |
| | Power Button LED (LED gumba napajanja) | Omogućuje uključivanje ili isključivanje LED indikatora napajanja tijekom aktivnosti radi uštede energije. |
| | USB | Omogućuje aktiviranje ili deaktiviranje USB funkcije tijekom stanja pripravnosti monitora. NAPOMENA: Uključivanje/isključivanje USB funkcije u stanju pripravnosti moguće je samo ako je USB kabel za odlazni prijenos iskopčan. Ova mogućnost biti će zasivljena ako je upkopčan USB kabel za odlazni prijenos. |
| | Reset Energy (Vrati postavke energije) | Odaberite ovu mogućnost za vraćanje Postavke energije na zadane vrijednosti. |



Menu (Izbornik)

Odaberite ovu mogućnost za prilagođavanje postavki OSD izbornika, kao što su jezik OSD izbornika, vrijeme u kojemu izbornik ostaje na zaslonu i slično.

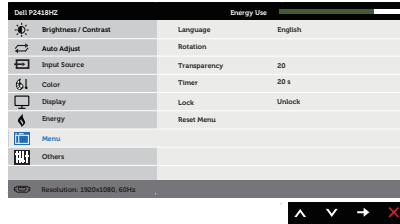

Language (Jezik)

Mogućnosti za Jezik postavljaju OSD zaslon na jedan od osam jezika (Engleski, Španjolski, Francuski, Njemački, Brazilski Portugalski, Ruski, pojednostavljeni Kineski ili Japanski).

Rotation (Rotacija)

Rotira OSD za 90 stupnjeva ulijevo. Možete prilagoditi izbornik prema postavci Display Rotation (Rotacija zaslona).

Transparency (Prozirnost)

Odaberite ovu mogućnost za promjenu prozirnosti izbornika pritiskanjem gumba i od 0 do 100.

Timer (Mjerač vremena)

Vrijeme prikazivanja OSD izbornika: postavlja vrijeme tijekom kojeg će OSD ostati aktivan nakon posljednjeg pritiskanja gumba.

ili koristit za prilagođavanje klizača u pomacima od 1 sekunde, od 5 do 60 sekundi.

Lock (Zaključavanje)

Upravlja korisničkim pristupom prilagođavanju. Ako je odabrano zaključavanje, nisu dozvoljena korisnička prilagođavanja. Svi gumbi su zaključani.

NAPOMENA: Kada je OSD zaključan, pritiskanje tipki izbornika odvodi vas izravno u izbornik OSD postavki, uz unaprijed odabranu postavku 'OSD zaključan' kod otvaranja. Pritisnite i držite tipku 6 sekundi za otključavanje i dopuštanje korisniku pristupa svim primjenjivim postavkama.

Reset Menu (Vrati postavke izbornika)

Vraćaju se sve OSD postavke na tvornički zadane vrijednosti.



Others (Ostalo)

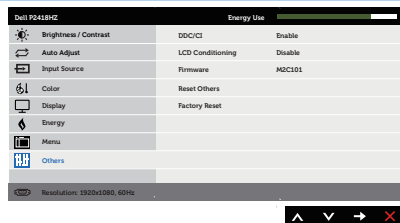

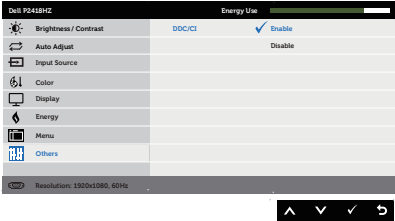
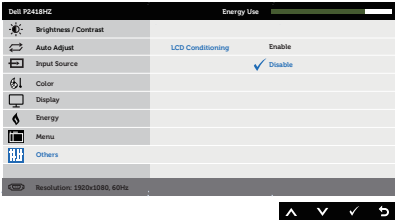
| | |
|-----------------------------------------------------------|--------------------------------------------------------------------------------------------------------------------------------------------------------------------------------------------------------------------------------------------------------------------------------------------------------------------------------------------------------------------------------------------------------------------------------|
| <p>DDC/CI</p> | <p>DDC/CI (podatkovni kanal zaslona/sučelje s naredbama) omogućuje prilagođavanje parametara monitora (svjetlina, ravnoteža boje itd.) putem softvera na računalu.</p> <p>Ovu značajku možete onemogućiti tako da odaberete Deaktiviraj.</p> <p>Omogućite ovu značajku za najbolje korisničko iskustvo i optimalne performanse monitora.</p>  |
| <p>LCD Conditioning (LCD poboljšanje)</p> | <p>Pomaže u smanjivanju manjih slučajeva zadržavanja slike. Ovisno o stupnju zadržavanja slike, može proći neko vrijeme dok se program pokrene. Za pokretanje LCD prilagodbe uvjetima odaberite Enable (Omogućiti).</p>  |
| <p>Firmware (Firmver)</p> | <p>Prikazuje trenutnu verziju firmvera monitora.</p> |
| <p>Reset Other (Vrati ostale postavke)</p> | <p>Vraća sve postavke u izborniku postavki Others (Ostalo) podešavanje na tvornički zadane vrijednosti.</p> |
| <p>Factory Reset (Vrati na tvorničke postavke)</p> | <p>Vraća sve postavke na tvornički zadane vrijednosti.</p> |

 **NAPOMENA:** Monitor ima ugrađenu značajku za automatsku kalibraciju svjetline radi kompenziranja starenja LED-a.

Poruke upozorenja OSD izbornika

Kada je značajka **Dinamički kontrast** omogućena (u sljedećim unaprijed postavljenim načinima: **Igre** ili **Film**, ručno prilagođavanje svjetline je onemogućeno.

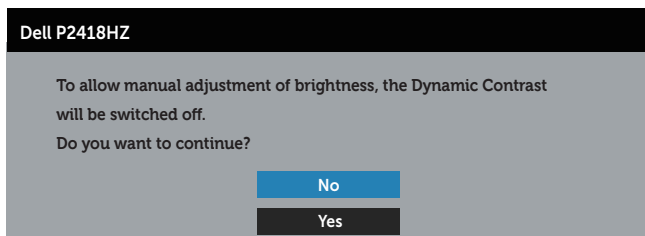

Ako monitor ne podržava određeni način razlučivosti, prikazat će se sljedeća poruka:

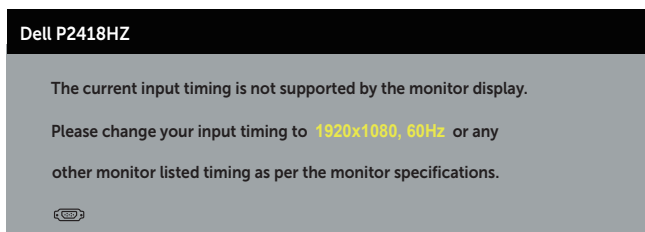

To znači da se monitor ne može sinkronizirati sa signalom koji prima s računala. Pogledajte [Podaci monitora](#) u vezi raspona horizontalne i vertikalne frekvencije koji se odnose na ovaj monitor. Preporučeni način rada je 1920 x 1080.

Prije onemogućavanja funkcije **DDC/CI**, prikazat će se sljedeća poruka:

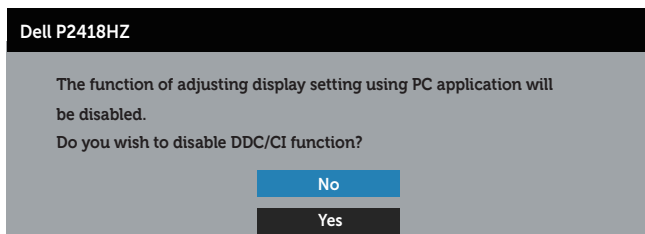

Kad monitor uđe u **Štedni način rada**, prikazat će se sljedeća poruka:



Ako pritisnete bilo koji gumb osim gumba napajanja, ovisno o odabranom ulazu pojaviti će se sljedeće poruke:

Dell P2418HZ

 ? No VGA signal from your device.

Press any key on the keyboard or move the mouse to wake it up.

If there is no display, press the monitor button again to select the correct input source.

Ako VGA, HDMI ili DP kabel nije povezan, prikazat će se sljedeći pomični dijaloški okvir. Monitor će ući u štedni način rada nakon 4 minute ako se ostavi u tom stanju.

Dell P2418HZ

 ? No VGA Cable

The display will go into Power Save Mode in 4 minutes.



www.dell.com/support/monitors

ili

Dell P2418HZ

 ? No HDMI Cable

The display will go into Power Save Mode in 4 minutes.



www.dell.com/support/monitors

ili

Dell P2418HZ

 ? No DP Cable

The display will go into Power Save Mode in 4 minutes.

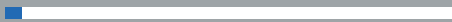

www.dell.com/support/monitors

Više informacija potražite u [Rješavanje problema](#).

Podešavanje monitora

Podešavanje maksimalne razlučivosti

Podešavanje maksimalne razlučivosti za monitor:

U sustavu Windows® 7, Windows® 8 i Windows® 8.1:

1. U sustavu Windows 8 i Windows 8.1, odaberite pločicu Radna površina za prebacivanje na klasičnu radnu površinu.
2. Kliknite desnim klikom na radnu površinu i kliknite **Screen Resolution (Razlučivost zaslona)**.
3. Kliknite padajući popis razlučivosti zaslona i odaberite **1920 x 1080**.
4. Kliknite **OK**.

U sustavu Windows® 10:

1. Kliknite desnim klikom na radnu površinu i kliknite **Display settings (Postavke prikaza)**.
2. Kliknite **Advanced display settings (Dodatne postavke prikaza)**.
3. Kliknite padajući popis **Resolution (Razlučivost)** i odaberite **1920 x 1080**.
4. Kliknite **Apply (Primijeni)**.

Ako ne vidite 1920 x 1080) kao mogućnost, potrebno je ažurirati upravljački program grafičke kartice. Ovisno o računalu, dovršite jedan od sljedećih postupaka:

Ako imate Dell stolno ili prijenosno računalo:

- Idite na www.dell.com/support, unesite servisni kod računala i preuzmite najnoviji upravljački program za grafičku karticu.

Ako ne koristite Dell računalo (prijenosno ili stolno):

- Idite na stranicu za podršku računala i preuzmite najnovije upravljačke programe za grafičku karticu.
- Idite na internetsku stranicu grafičke kartice i preuzmite najnovije upravljačke programe za grafičku karticu.

Korištenje funkcija za nagibanje, zakretanje i povećavanje visine

NAPOMENA: Ovo vrijedi za monitor sa stalkom. Ako ste kupili neki drugi stalak, pogledajte odgovarajući vodič i upute za postavljanje.

Nagibanje, zakretanje

Kada je stalak pričvršćen na monitor, možete ga nagibati i zakretati radi postizanja kuta koji je najugodniji za gledanje.

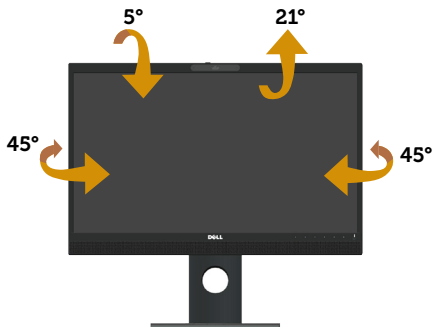

NAPOMENA: Stalak je odvojen kad se monitor isporuči iz tvornice.

Povećavanje visine

NAPOMENA: Visina staka može se povećati za 125 mm. Sljedeća slika prikazuje kako ćete povisiti stalak.



Rotiranje monitora

Prije rotiranja monitora on se mora vertikalno povisiti ([Povećavanje visine](#)) i potpuno nagnut prema gore kako bi se izbjeglo udaranje donjeg ruba monitora.

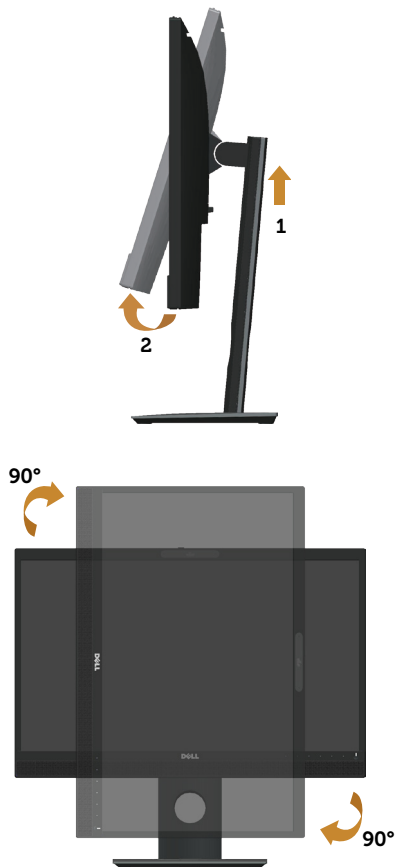

NAPOMENA: Za uporabu funkcije rotacije zaslona (horizontalni i uspravni prikaz) uz Dell računalo potreban je ažurirani upravljački program grafičke kartice, koji se ne isporučuje s ovim monitorom. Za preuzimanje upravljačkog programa grafičke kartice idite na www.dell.com/support i pogledajte odjeljak **Preuzimanje** za **Video upravljački programi** za najnovije verzije upravljačkih programa.

NAPOMENA: U načinu rada za Uspravljeni prikaz može doći do lošijih performansi u aplikacijama sa zahtjevnom grafikom (3D igre, itd.).

Prilagođavanje postavki rotacije zaslona sustava

Nakon rotacije monitora potrebno je dovršiti sljedeći postupak za prilagođavanje postavki rotacije zaslona sustava.

NAPOMENA: Ako koristite monitor s računalom koje nije iz tvrtke Dell, potrebno je posjetiti internetsku stranicu s upravljačkim programom za grafiku ili internetsku stranicu proizvođača za informacije o rotiranju sadržaja na zaslonu.

Prilagodavanje postavki rotacije zaslona:

1. Kliknite desnim klikom na radnu površinu i kliknite **Properties (Svojstva)**.
2. Odaberite karticu **Settings (Postavke)** i kliknite **Advanced (Napredno)**.
3. Ako imate ATI grafičku karticu, odaberite karticu **Rotation (Rotacija)** i odaberite željenu rotaciju.
4. Ako imate nVidia grafičku karticu, kliknite karticu **nVidia**, u lijevom stupcu odaberite **NVRotate**, a zatim odaberite željenu rotaciju.
5. Ako imate Intel® grafičku karticu, odaberite karticu **Intel grafika**, kliknite **Graphic Properties (Svojstva grafike)**, odaberite karticu **Rotation (Rotacija)**, a zatim odaberite željenu rotaciju.

 **NAPOMENA:** Ako se ne prikaže mogućnost rotacije ili ne radi ispravno, idite na www.dell.com/support i preuzmite najnoviji upravljački program za grafičku karticu.

Uporaba zatvarača za pokrivanje web kamere

Gurnite zatvarač u lijevo: Otkrijte web kameru.

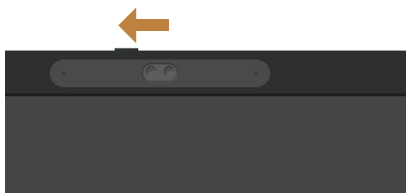

Gurnite zatvarač u desno: Pokrijte web kameru.



Instalacija upravljačkog programa za IC kameru monitora

Stavite disk s upravljačkim programom u pogon diska na računalo. Ako računalo nema pogon diska, već samo USB priključke, možete koristiti vanjski pogon diska povezan na računalo pomoću USB kabela. Pričekajte dok se izvede automatsko učitavanje diska. Ako se to ne dogodi, otvorite CD datoteku, kliknite **CDBrowse.exe**, a zatim kliknite **Install IR Camera Driver (Instaliraj upravljački program kamere)**.

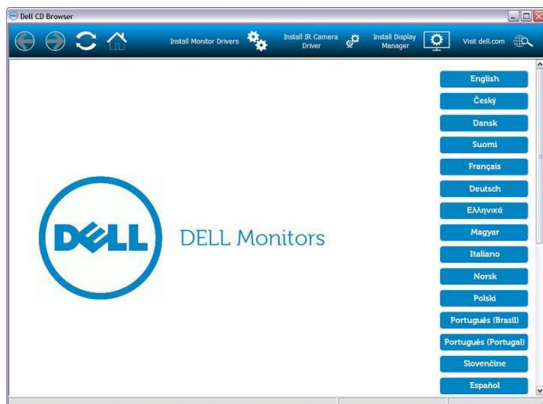

On će se automatski prebaciti na instalacijsko sučelje Realtek PC Camera. Pričekajte automatsko pokretanje instalacijskog programa.

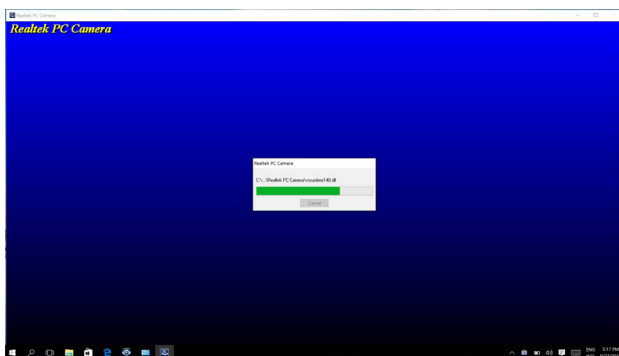

Po završetku instalacije, uklonite disk i ponovno pokrenite računalo prema potrebi.

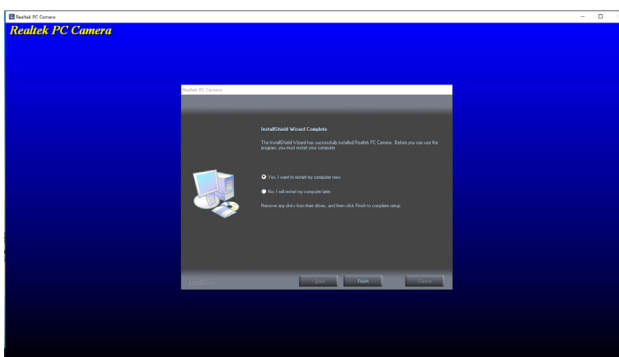

Postavljanje značajke Windows Hello

U sustavu Windows® 10:

Kliknite Windows start izbornik, kliknite **Settings (Postavke)**.

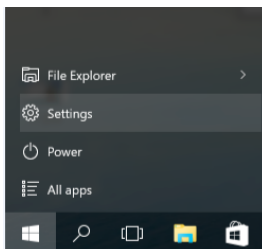

Kliknite **Accounts (Računi)**.

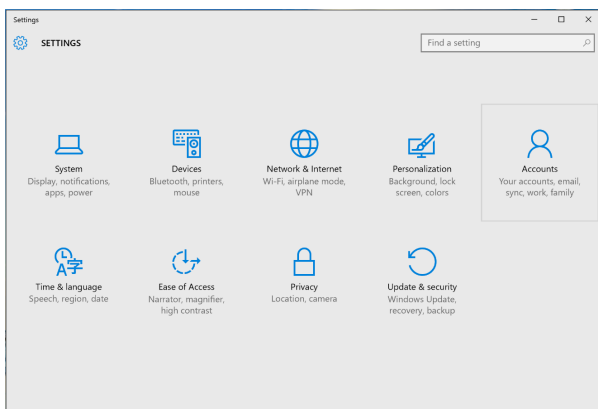

Kliknite **Sign-in options (Mogućnosti prijave)**. Prije prijave za značajku Windows Hello, morate postaviti PIN.

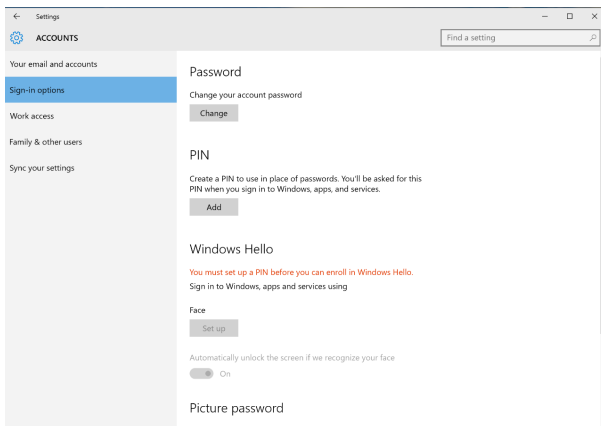

Kliknite **Add (Dodaj)** pod **PIN**, za **Set up a PIN (Postavi PIN)**. Unesite i potvrdite novi PIN, a zatim kliknite **OK**.

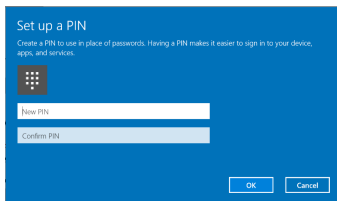

Nakon toga će se otključati mogućnosti za postavu značajke Windows Hello. Kliknite **Set up (Postava)** u **Windows Hello**, za **Windows Hello setup (Postava značajke Windows Hello)**.

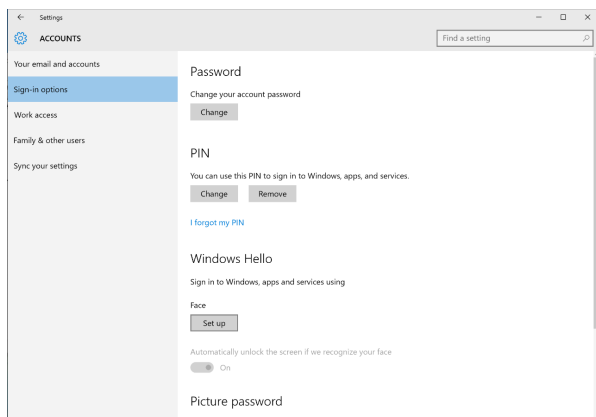

Prikazat će se sljedeća poruka, kliknite **Get started (Početak rada)**.

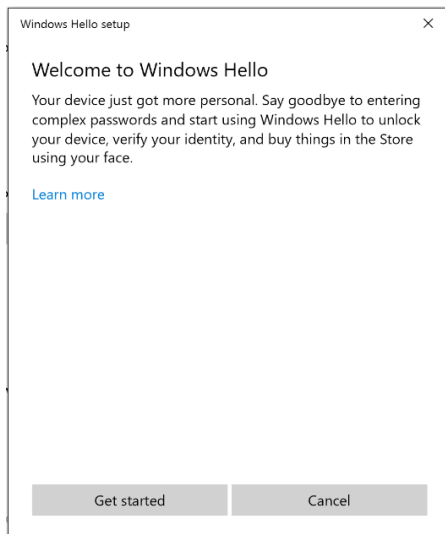

Nastavite gledati izravno u zaslon i postavite se tako da je vaše lice u središtu slike koja se pojavila na zaslonu. Web kamera će zatim registrirati vaše lice.

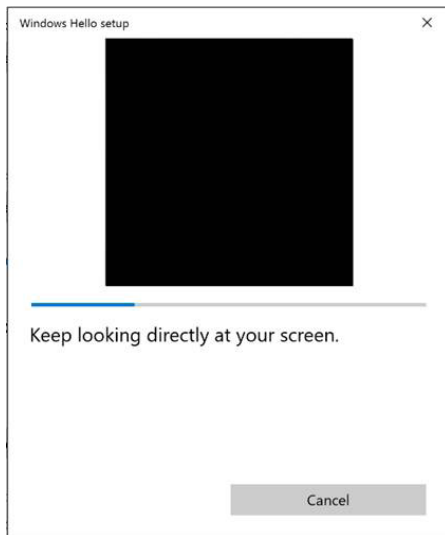

Kad se prikaže sljedeća poruka, kliknite **Close (Zatvori)** da biste zatvorili **Windows Hello setup (Postava značajke Windows Hello)**.



Nakon postavljanja, imate još jednu mogućnost za poboljšavanje prepoznavanja. Kliknite **Improve recognition (Poboljšavanje prepoznavanja)** prema potrebi.

Postavljanje web kamere monitora kao zadane postavke

Kada na ovaj monitor povežete prijenosno računalo s ugrađenom kamerom, u sučelju za upravljanje uređajima možete pronaći ugrađenu web kameru prijenosnog računala i web kameru monitora. Obično su u omogućenom stanju, a zadana postavka je uporaba prijenosnog računala s ugrađenom web kamerom.

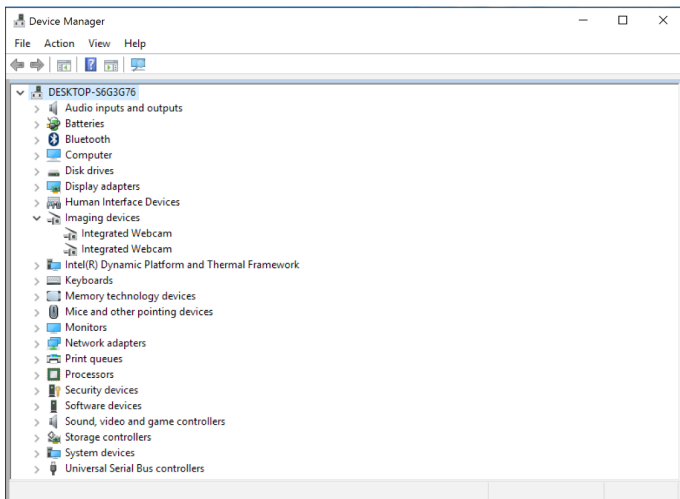

Želite li kao zadanu postavku postaviti web kameru monitora, morate onemogućiti web kameru prijenosnog računala. Za prepoznavanje i onemogućavanje ugrađene web kamere prijenosnog računala, pratite sljedeće upute:

Kliknite desnim klikom **Integrated Webcam (Ugrađena web kamera)** i kliknite **Properties (Svojstva)** da biste otvorili **Integrated Webcam Properties (Svojstva ugrađene web kamere)**.

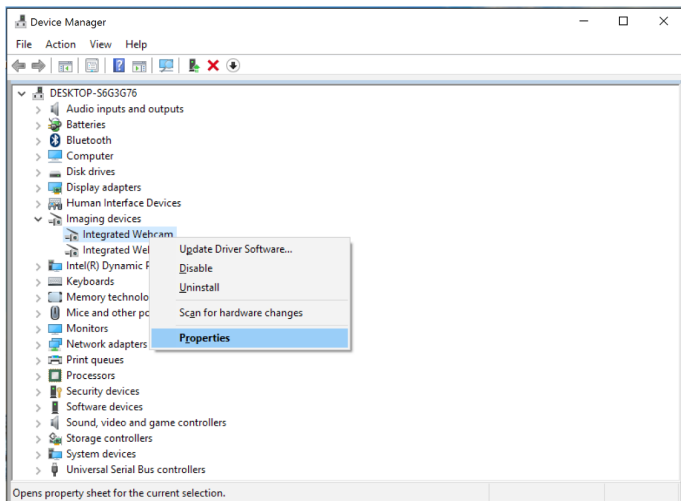

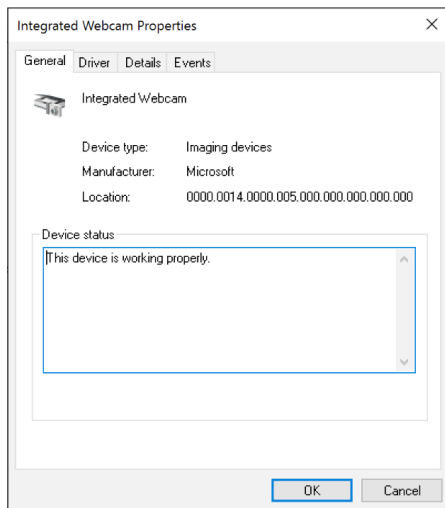

Kliknite **Details > Property (Pojediniosti > Svojtvo)** i odaberite **Hardware Ids (ID hardvera)**.

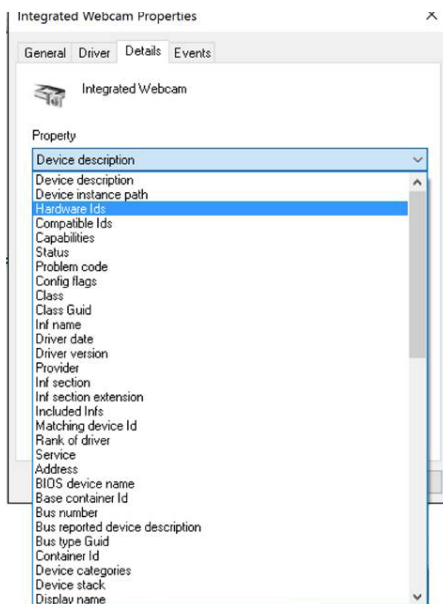

Value (Vrijednost) će prikazati ID hardvera ove integrirane web kamere. ID hardvera ugrađene web kamere prijenosnog računala i web kamere monitora je različit. Za P2418HZ, id hardvera web kamere monitora prikazat će se prema sljedećem:

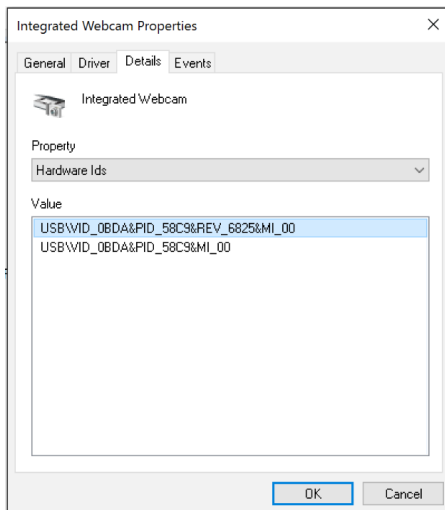

Kliknite desnim klikom **Integrated Webcam (Ugrađenu web kameru)**, koja ima različit id hardvera od web kamere monitora P2418HZ, a zatim kliknite **Disable (Onemogućiti)**.

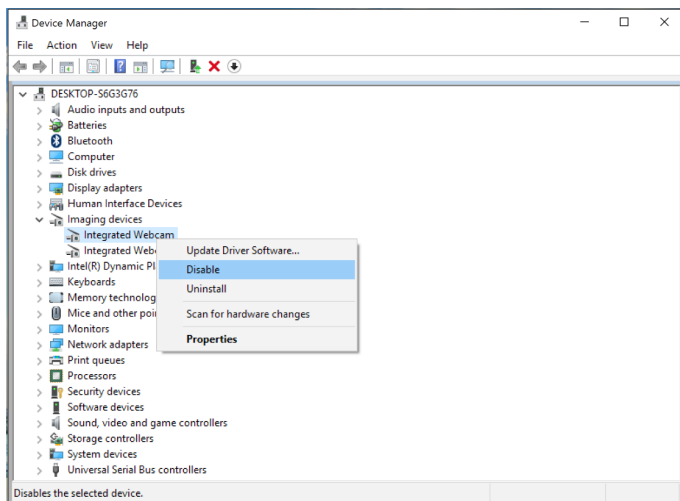

Prikazuje se sljedeća poruka:

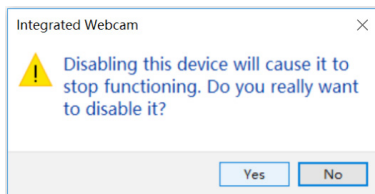

Kliknite **Yes (Da)**. Web kamera prijenosnog računala je sada onemogućena i kao zadana postavka će se koristiti web kamera monitora. Ponovo pokrenite prijenosno računalo.

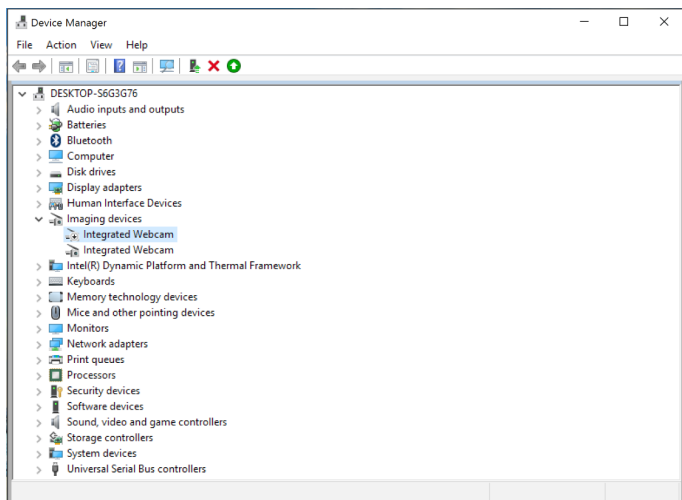

Postavljanje zvučnika monitora kao zadane postavke

Kada računalo poveže više zvučnika, ako želite postaviti zvučnik monitora kao zadanu postavku, slijedite sljedeće upute:

Desnom tipkom miša kliknite **Volume (Glasnoća)** u području obavijesti Windows trake zadataka.



Kliknite **Playback devices (Uređaji za reproduciranje)** za sučelje za postavke **Sound (Zvuka)**.

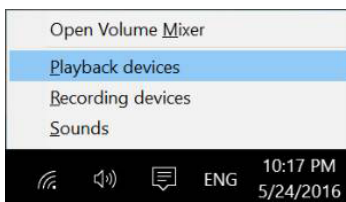

Ako je s monitora na računalo spojen samo HDMI ili DP kabel, samo jedan zvučnik pod nazivom **DELL P2418HZ** s monitora će se prikazati u sučelju za postavke **Sound (Zvuka)**.

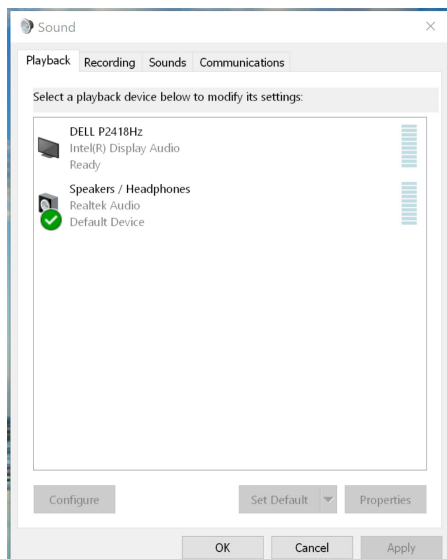

kliknite **DELL P2418HZ**, a zatim kliknite **Set Default (Postavi zadano)**, zvučnik monitora će se koristiti kao zadana postavka.

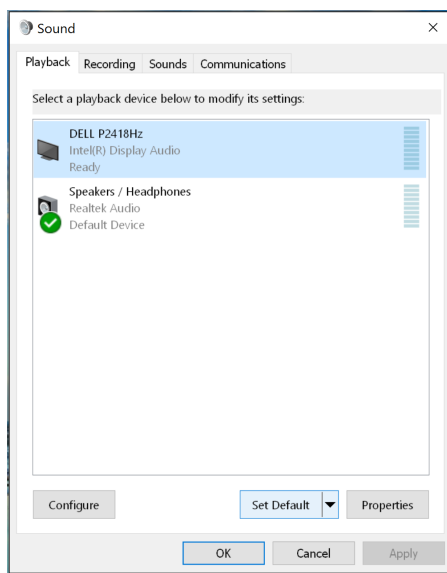

Kliknite **OK** za zatvaranje postavke **Sound (Zvuk)**.

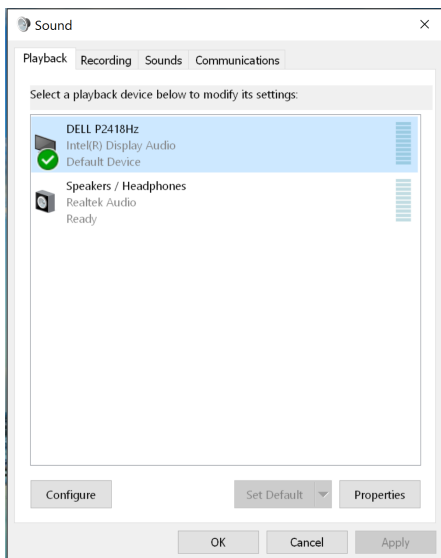

Ako je s monitora na računalo spojen USB kabel i HDMI ili DP kabel, dva zvučnika pod nazivom **DELL P2418HZ** i **P2418HZ** zasebno će se prikazati u sučelju za postavke **Sound (Zvuka)**. Razlika između **DELL P2418HZ** i **P2418HZ** je samo različiti izvor signala. Možete odabrati bilo koji kao zadani, zvučnik monitora će se koristiti kao zadana postavka.

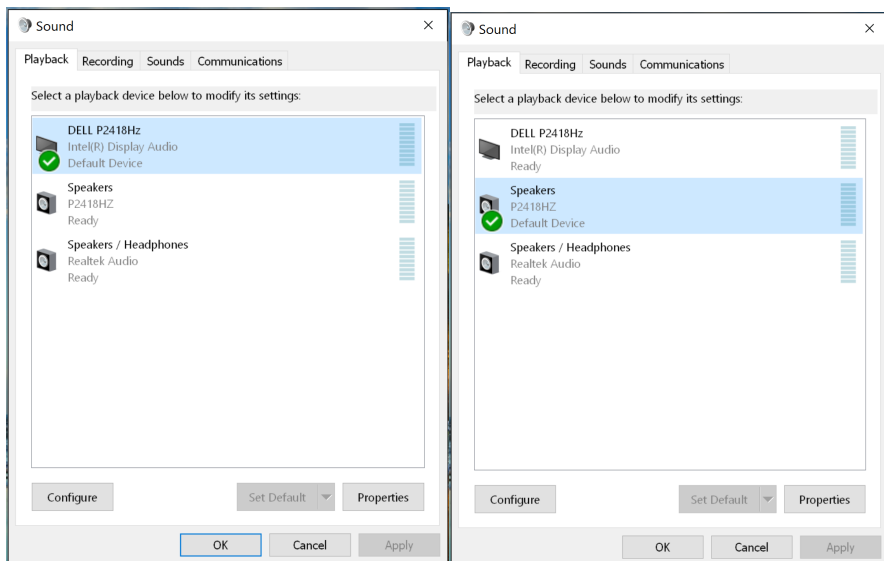

Rješavanje problema

⚠ UPOZORENJE: Prije izvođenja bilo kojeg postupka u ovom odjeljku pobrinite se da se pridržavate [Sigurnosne upute](#).

Samoprovjera

Monitor nudi funkciju samoprovjere koja vam omogućuje provjeru ispravnosti rada. Ako su monitor i računalo propisno povezani, ali zaslon monitora ostane zatamnjen, pokrenite samoprovjeru monitora izvođenjem sljedećeg postupka:

1. Isključite računalo i monitor.
2. Iskopčajte sve video kabele iz monitora. Na taj način računalo ne mora biti povezano.
3. Uključite monitor.

Ako monitor radi ispravno, detektirat će da nema signala i pojavit će se jedna od sljedećih poruka. U načinu rada za samoprovjeru, LED napajanja ostaje svijetliti bijelo.

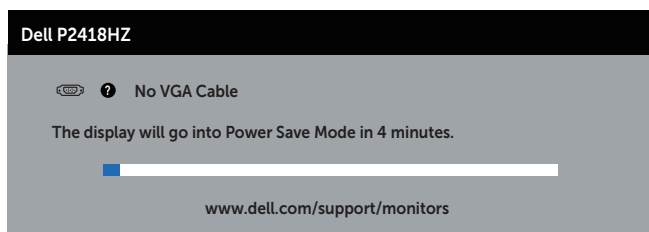

ili

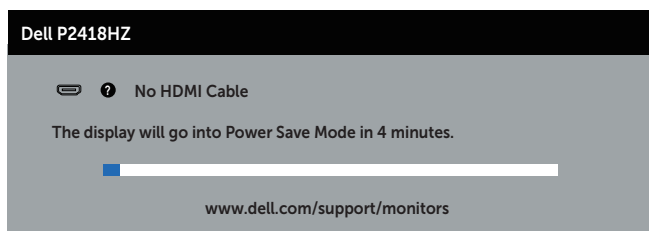

ili

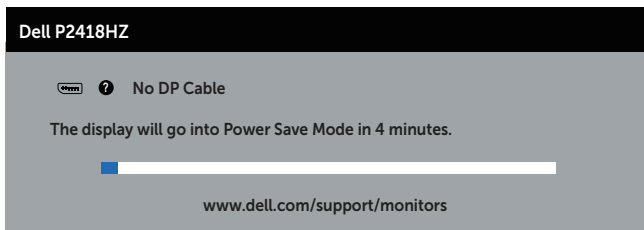

 **NAPOMENA:** Ovaj okvir također se pojavljuje tijekom normalnog rada sustava ako se video kabel odvoji ili ošteti.

4. Isključite monitor i ponovno povežite video kabel; zatim uključite računalo i monitor.

Ako monitor ostane zatamnjen nakon povezivanja kabela, provjerite videokontroler i računalo.

Ugrađeni alat za dijagnostiku

Monitor sadrži ugrađeni alat za dijagnostiku kojim za sve nepravilnosti u radu zaslona možete utvrditi jesu li nastale zbog inherentnog problema s monitorom ili s računalom i video karticom.

 **NAPOMENA:** Ugrađeni alat za dijagnostiku možete pokrenuti samo ako je video kabel odvojen i monitor se nalazi u *načinu rada za samoprovjeru*.

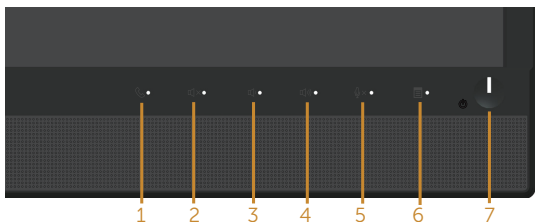

Pokretanje ugrađenog alata za dijagnostiku:

1. Pobrinite se da je zaslon čist (nema prašine na površini zaslona).
2. Iskopčajte video kabele sa stražnje strane računala i monitora. Monitor zatim odlazi u način rada za samoprovjeru.
3. Pritisnite i držite **Gumb 3** na prednjoj ploči istovremeno na 5 sekundi. Pojavit će se sivi zaslon.
4. Pažljivo pregledajte da na zaslonu nema nepravilnosti.
5. Ponovno pritisnite **gumb 3** na prednjoj ploči. Boja zaslona mijenja se u crvenu.
6. Provjerite da na zaslonu nema nepravilnosti.
7. Ponavljajte korake 5 i 6 za provjeru zaslona u zelenoj, plavoj, crnoj, bijeloj boji i tekstu.

Provjera je gotova kada se pojavi zaslon s tekstem. Za izlaz ponovno pritisnite **gumb 3**.

Ako ugrađenim alatom za dijagnostiku ne utvrdite nikakve nepravilnosti u radu zaslona, rad monitora je ispravan. Provjerite video karticu i računalo.

Uobičajeni problemi

Sljedeća tablica sadrži opće informacije o općenitim problemima monitora koji se mogu pojaviti i moguća rješenja:

| Uobičajeni simptomi | Moguća rješenja |
|--------------------------------------------|-----------------------------------------------------------------------------------------------------------------------------------------------------------------------------------------------------------------------------------------------------------------------------------------------------------------------------------------------------------------------------------------------------------------------------------------|
| Nema videosignala/ LED napajanja isključen | <ul style="list-style-type: none">• Provjerite je li video kabel koji povezuje monitor i računalo propisno i čvrsto priključen.• Provjerite ispravnost rada zidne utičnice s pomoću nekog drugog uređaja.• Pazite da odaberete ispravan ulazni izvor putem izbornika Input source (Ulazni izvor). |
| Nema videosignala/ LED napajanja uključen | <ul style="list-style-type: none">• Povećajte vrijednosti regulatora svjetline i kontrasta uz pomoć OSD-a.• Provedite samoprovjeru rada monitora.• Provjerite da nema savijenih ili slomljenih kontakata u priključku video kabela.• Pokrenite ugrađeni alat za dijagnostiku.• Pazite da odaberete ispravan ulazni izvor putem izbornika Input source (Ulazni izvor). |
| Loš fokus | <ul style="list-style-type: none">• Uklonite produžne video kabele.• Vratite monitor na Tvorničke postavke (Factory Reset (Vrati na tvorničke postavke)).• Promijenite video razlučivost na propisani format prikaza. |
| Video se tresu/ podrhtava | <ul style="list-style-type: none">• Vratite monitor na Tvorničke postavke (Factory Reset (Vrati na tvorničke postavke)).• Provjerite faktore u okruženju.• Premjestite monitor i provjerite rad u drugoj prostoriji. |
| Nedostaju pikseli | <ul style="list-style-type: none">• Isključite i zatim uključite napajanje.• Piksel koji je trajno isključen je prirodna neispravnost koja se može pojaviti u LCD tehnologiji.• Više informacija o kvaliteti Dell monitora i pravilima u vezi piksela potražite na Dell stranici za podršku na www.dell.com/support/monitors. |
| Zaglavljeni pikseli | <ul style="list-style-type: none">• Isključite i zatim uključite napajanje.• Piksel koji je trajno isključen je prirodna neispravnost koja se može pojaviti u LCD tehnologiji.• Više informacija o kvaliteti Dell monitora i pravilima u vezi piksela potražite na Dell stranici za podršku na www.dell.com/support/monitors. |
| Problemi sa svjetlinom | <ul style="list-style-type: none">• Vratite monitor na Tvorničke postavke (Factory Reset (Vrati na tvorničke postavke)).• Prilagodite vrijednosti regulatora svjetline i kontrasta uz pomoć OSD-a. |

| | |
|--------------------------------------------------------------------------------------|-------------------------------------------------------------------------------------------------------------------------------------------------------------------------------------------------------------------------------------------------------------------------------------------------------------------------------------------------------------------------------------------------------------------------------------------------------------------------------------------------------------------------------------------------------------------------------------------------------------------------------------------------------------------------|
| Geometrijsko izobličenje | <ul style="list-style-type: none"> • Vratite monitor na Tvorničke postavke (Factory Reset (Vrati na tvorničke postavke)). • Prilagodite horizontalne i vertikalne regulatore putem OSD izbornika. |
| Horizontalne/vertikalne linije | <ul style="list-style-type: none"> • Vratite monitor na Tvorničke postavke (Factory Reset (Vrati na tvorničke postavke)). • Provedite samoprovjeru rada monitora i utvrdite postoje li te linije i u načinu rada za samoprovjeru. • Provjerite da nema savijenih ili slomljenih kontakata u priključku video kabela. • Pokrenite ugrađeni alat za dijagnostiku. |
| Problemi sa sinkronizacijom | <ul style="list-style-type: none"> • Vratite monitor na Tvorničke postavke (Factory Reset (Vrati na tvorničke postavke)). • Provedite samoprovjeru rada monitora i utvrdite pojavljuje li poremećen zaslon i u načinu rada za samoprovjeru. • Provjerite da nema savijenih ili slomljenih kontakata u priključku video kabela. • Ponovno pokrenite računalo u <i>sigurnom načinu rada</i>. |
| Problemi povezani uz sigurnost | <ul style="list-style-type: none"> • Nemojte izvoditi nikakve postupke za rješavanje problema. • Odmah se obratite tvrtki Dell. |
| Povremeni problemi | <ul style="list-style-type: none"> • Provjerite je li video kabel koji povezuje monitor i računalo propisno i čvrsto priključen. • Vratite monitor na Tvorničke postavke (Factory Reset (Vrati na tvorničke postavke)). • Provedite samoprovjeru rada monitora i utvrdite pojavljuje li se povremeni problemi javljaju i u načinu rada za samoprovjeru. |
| Nedostaje boja | <ul style="list-style-type: none"> • Provedite samoprovjeru rada monitora. • Provjerite je li video kabel koji povezuje monitor i računalo propisno i čvrsto priključen. • Provjerite da nema savijenih ili slomljenih kontakata u priključku video kabela. |
| Pogrešna boja | <ul style="list-style-type: none"> • Promijenite Način podešavanja boje u OSD izborniku Postavke boje na Grafika ili Video ovisno o aplikaciji. • Isprobajte različite Preset Modes (Unaprijed postavljene načine rada) u postavkama OSD izbornika Color (Boja). Prilagodite vrijednost R/G/B u Custom Color (Prilagođena boja) u postavkama OSD izbornika Color (Boja). • Promijenite Input Color Format (Format ulazne boje) u RGB ili YPbPr u postavkama OSD izbornika Color (Boja). • Pokrenite ugrađeni alat za dijagnostiku. |
| Zadržavanje slike uslijed nepromjenjive slike na monitoru u dužem vremenskom periodu | <ul style="list-style-type: none"> • Koristite značajku Upravljanje napajanjem za isključivanje monitora svaki put kad nije u uporabi (više informacija potražite u Načini upravljanja napajanjem). • Alternativno možete koristiti dinamički promjenjiv čuvar zaslona. |
| Fantomska video slika ili prejak snimanje | <ul style="list-style-type: none"> • Promijenite Response Time (Vrijeme odziva) u OSD izborniku Display (Zaslon) na Fast (Brzo) ili Normal (Normalno) ovisno o aplikaciji i uporabi. |

Problemi karakteristični za proizvod

| Karakteristični simptomi | Moguća rješenja |
|--------------------------------------------------------------|------------------------------------------------------------------------------------------------------------------------------------------------------------------------------------------------------------------------------------------------------------------------------------------------------------------------------------------------------------------------------------------------------|
| Slika zaslona je premala | <ul style="list-style-type: none">• Provjerite postavku Aspect Ratio (Format prikaza) u postavkama OSD izbornika Display (Zaslon).• Vratite monitor na Tvorničke postavke (Factory Reset (Vrati na tvorničke postavke)). |
| Monitor se ne može prilagoditi pomoću gumba na bočnoj ploči | <ul style="list-style-type: none">• Isključite monitor, iskopčajte kabel napajanja, ponovno ga ukopčajte i zatim uključite monitor.• Provjerite je li OSD izbornik zaključan. Ako je, pritisnite i šest sekundi držite pritisnutim gumb napajanja za otključavanje. (Više informacija potražite u Zaključavanje). |
| Nema ulaznog signala kad su pritisnute korisnički regulatori | <ul style="list-style-type: none">• Provjerite izvor signala. Pobrinite se da računalo ne bude u stanju pripravnosti ili stanju mirovanja pomicanjem miša ili pritiskanjem bilo koje tipke na tipkovnici.• Provjerite je li video kabel propisno ukopčan. Po potrebi odvojite i ponovno spojite video kabel.• Vratite računalo ili video player na početne postavke. |
| Slika ne popunjava cijeli zaslon | <ul style="list-style-type: none">• Zbog različitih formata video signala (format prikaza) DVD-a, monitor može sliku prikazivati na cijelom zaslonu.• Pokrenite ugrađeni alat za dijagnostiku. |

Karakteristični problemi s univerzalnom serijskom sabirnicom (USB)

| Karakteristični simptomi | Moguća rješenja |
|---------------------------------------------------------------------------|-------------------------------------------------------------------------------------------------------------------------------------------------------------------------------------------------------------------------------------------------------------------------------------------------------------------------------------------------------------------------------------------------------------------------------------------------------------------------------|
| USB sučelje ne radi | <ul style="list-style-type: none">• Provjerite je li monitor uključen.• Ponovno priključite kabel za odlazni prijenos na računalo.• Ponovno povežite USB vanjske uređaje (priključak za dolazni prijenos).• Isključite i zatim ponovno uključite monitor.• Ponovno pokrenite računalo.• Neki USB uređaji, kao što je vanjski prijenosni HDD pogon trebaju veću struju; povežite uređaj izravno na sustav računala. |
| USB 3.0 Super Speed sučelje je sporo | <ul style="list-style-type: none">• Provjerite je li računalo usklađeno za USB 3.0.• Neka računala imaju priključke USB 3.0, USB 2.0 i USB 1.1. Pazite da koristite propisani USB priključak.• Pazite da koristite propisani USB priključak.• Ponovno priključite kabel za odlazni prijenos na računalo.• Ponovno povežite USB vanjske uređaje (priključak za dolazni prijenos).• Ponovno pokrenite računalo. |
| Bežični USB vanjski uređaji prestaju raditi kada se USB 3.0 uređaj ukopča | <ul style="list-style-type: none">• Povećajte udaljenost između USB 3.0 vanjskih uređaja i bežičnog USB prijemnika.• Postavite bežični USB prijemnik što je bliže moguće bežičnim USB vanjskim uređajima.• Koristite USB produžni kabel za postavljanje bežičnog USB prijemnika što je dalje moguće od USB 3.0 priključka. |

Problemi karakteristični za Microsoft® Skype for Business®

| Karakteristični simptomi | Moguća rješenja |
|----------------------------------------|-------------------------------------------------------------------------------------------------------------------------------------------------------------------------------------------------------------------------------------------------------------|
| Gumb Hook (Povezivanje) ne radi | <ul style="list-style-type: none">• Pobrinite se da je USB kabel za odlazni prijenos spojen između monitora i računala ili prijenosnog računala.• Pobrinite se da ste prijavljeni u Skype for Business. |
| Web kamera nije detektirana | <ul style="list-style-type: none">• Pobrinite se da je USB kabel za odlazni prijenos spojen između monitora i računala ili prijenosnog računala.• Ponovno spojite USB kabel za odlazni prijenos na računalo ili prijenosno računalo. |
| Gumb Mute (Utišavanje) ne radi | <ul style="list-style-type: none">• Pobrinite se da je USB kabel za odlazni prijenos spojen između monitora i računala ili prijenosnog računala.• Ponovno spojite USB kabel za odlazni prijenos na računalo ili prijenosno računalo. |

Iz zvučnika ne dolazi zvuk

- Provjerite jeste li kao zadani uređaj za reprodukciju postavili "DELL P2418HZ" u sustavu.
- Isključite monitor, iskopčajte kabel napajanja monitora, ponovno ga ukopčajte i zatim uključite monitor.
- Vratite monitor na **Tvorničke postavke** .

Bežični miš ne radi ili vremenski zaostaje

- Povećajte udaljenost između USB 3.0 vanjskih uređaja i bežičnog USB prijemnika.
 - Postavite bežični USB prijemnik što je bliže moguće bežičnom mišu.
 - Koristite USB produžni kabel za postavljanje bežičnog USB prijemnika što je dalje moguće od USB 3.0 priključka.
-

Dodatak

UPOZORENJE: Sigurnosne upute

 **UPOZORENJE:** Uporaba regulatora, prilagođavanja ili postupaka koji nisu navedeni u ovoj dokumentaciji može dovesti do izlaganja električnim i/ili mehaničkim opasnostima.

Informacije o sigurnosnim uputama potražite u *Informacije o sigurnosti, okolišu i zakonskim propisima (SERI)*.

FCC napomene (samo za SAD) i druge regulativne informacije

FCC napomene i druge regulativne informacije potražite na internetskoj stranici za regulativnu sukladnost na www.dell.com/regulatory_compliance.

Kontaktiranje tvrtke Dell

Ako se želite obratiti tvrtki Dell u vezi prodaje, tehničke podrške ili problema oko korisničke podrške:

1. Idite na www.dell.com/contactdell.
2. Odaberite zemlju iz padajućeg izbornika **Odaberite zemlju/regiju** koji se nalazi na dnu stranice.
3. Odaberite odgovarajuću uslugu ili poveznicu za podršku prema potrebi ili odaberite način kontakta s tvrtkom Dell koji vam odgovara. Tvrtka Dell omogućava nekoliko opcija za podršku i uslugu kojima možete pristupiti preko Interneta ili telefona. Njihova dostupnost ovisi o državi i proizvodu, tako da neke usluge možda neće biti dostupne u vašem području.

 **NAPOMENA:** Ako nemate aktivnu internetsku vezu, kontaktne informacije možete naći na računu kojeg ste dobili prilikom kupnje proizvoda, popisu pakiranih proizvoda, računu ili katalogu proizvoda tvrtke Dell.